



*Gaulhofer*

 Fenster zum Wohnfühlen

# DAHEIM ANKOMMEN

Haustüren-Katalog

Holz und Holz-Alu

## INHALT

Seite

HOLZ-HAUSTÜREN.....	4
Technische Daten Holz-Haustüren.....	8
Design Holz-Haustüren.....	10
Style Holz-Haustüren.....	30
Klassik Holz-Haustüren.....	34
Nebeneingangstüren.....	38

HOLZ-ALUMINIUM HAUSTÜREN.....	40
Technische Daten Holz-Alu.....	44
Design Holz-Alu Haustüren.....	46
Style Holz-Alu Haustüren.....	60
Klassik Holz-Alu Haustüren.....	64
Nebeneingangstüren.....	68

TECHNIK.....	72
Allgemeine technische Daten	

FARBEN.....	79
Farbtöne von Holz- und Alu-Oberflächen	

GLAS.....	85
Verglasung	

ZUBEHÖR.....	87
Verriegelung	
Beschläge	
Sonstiges Zubehör	

# HOLZ & HOLZ- ALUMINIUM HAUSTÜREN

## Tür an Tür Wohnfühlen

### Spüren Sie den Unterschied

Bereits seit einem ganzen Jahrhundert sorgen Haustüren für ein gemütliches Zuhause – in Österreich, Deutschland, Europa und auch weltweit. Denn in jedem Produkt steckt handwerkliche Präzision und modernste Fertigungstechnologie mit ausgeklügelten Details, aber auch viel Leidenschaft und Herzblut, wenn es darum geht, für Sie die perfekte Haustüre herzustellen. Das spüren Sie. In jedem Moment – aber auch noch nach Jahrzehnten. Garantiert.

## Außen Schön, Innen Leistungsstark

Hinter stilvollem Design, meisterhafter Verarbeitung und angenehm anzugreifenden Oberflächen verbergen sich hohe Leistungswerte, die für viele Jahre nicht nur höchsten Wohnkomfort bieten, sondern auch überzeugende Vorteile wie überragende Wärmedämmung, nahtlose Dichtigkeit für Zugluftstopp, umfassender Schallschutz und viel Sicherheit bietende Einbruchhemmung. Für Ihr perfekte Wohngefühl

## Premium-Qualität für Ihr Zuhause

Für die höchste Qualität und individuelle Beratung, die zu Ihrer Ideallösung führt, stehen wir mit unseren Namen – und das seit 100 Jahren.

Ihr Gaulhofer-Team







# HOLZ- HAUSTÜREN

## VORTEILE, DIE ÜBERZEUGEN

### Einzigartig und natürlich - echtes Holz in seiner schönsten Form.

Individuelle Farben, Maserungen und Strukturen machen jede Holzoberfläche zu einem einzigartigen Erzeugnis der Natur und zu einem unverzichtbaren Gestaltungselement im Haus. Sei es am Boden, als Möbel oder als Türoberfläche: Echtes Holz erzeugt durch seinen unverfälschten Charme eine wohnliche Atmosphäre, die einfach zum Wohlfühlen einlädt.

### Gut für die Umwelt.

Holzhaustüren haben das günstigste Ökoprofil und sind aus nachhaltigem Naturstoff angefertigt. Holz speichert den „Klimakiller“ CO<sub>2</sub>. Holzhaustüren helfen Energie einzusparen, denn hohe Dämmwerte reduzieren die Heizkosten.

### Gestalterische Möglichkeiten.

Neben Standardausführungen können Sie auch zwischen Ausführungen für Niedrigenergie- oder Passivhäuser wählen.

### Die hochwertige Oberflächenbeschichtung

bietet durch verschiedene Farbtöne und Effekte vielfältige Gestaltungsmöglichkeiten für die jeweiligen Bedürfnisse. Unsere Farben bieten Perfekten Schutz gegen Umwelteinflüsse sowie mechanische Beanspruchungen. Die natürlich geschützte und veredelte Oberfläche wird Ihnen bei richtiger Pflege viele Jahre lang Freude bereiten.

Hohe Wärmedämmung, optimale Schalldämmung, beste Sicherheit.

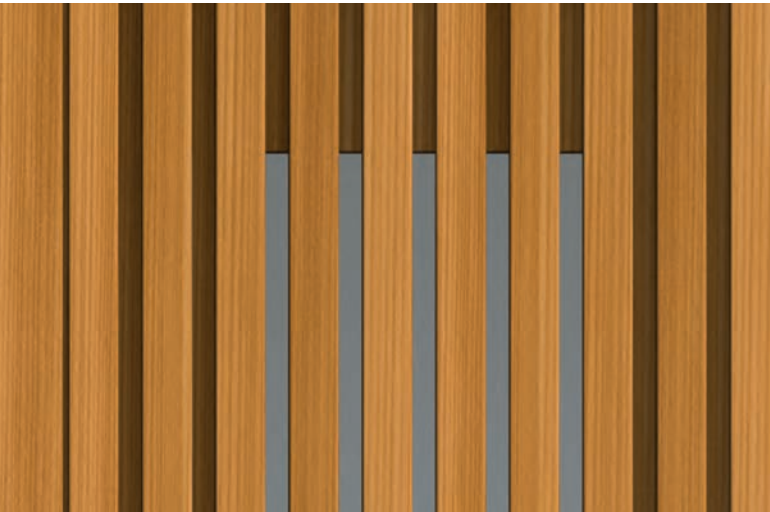



G-H101 S.10 G-H101 S.10 G-H101 S.10 G-H101 S.11 G-H101 S.11 G-H101 S.12 G-H101 S.12 G-H101 S.12 G-H101 S.12 G-H101 S.13 G-H101 S.13 G-H101 S.13 G-H103 S.19



G-H103E S.19 G-H104 S.16 G-H104 S.16 G-H104 S.17 G-H104 S.17 G-H105 S.18 G-H106 S.18 G-H111E S.24 G-H113 S.22 G-H114D S.22 G-H115 S.23



G-H124 S.29 G-H126E S.29 G-H130 S.25 G-H131 S.25 G-H132E S.27 G-H143 S.21 G-H144 S.20 G-H146 S.23 G-H147 S.24 G-H148E S.24 G-H149 S.27



G-H149E S.27 G-H150E S.26 G-H151 S.18 G-H191 S.20 G-H191E S.20 G-H192 S.28 G-H193 S.23 G-H195 S.21 G-H196 S.21 G-H197 S.16 G-H197E S.19

**HOLZ** VINTAGE



G-H401 S.14

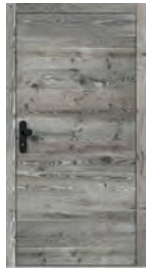

G-H401 S.14



G-H401 S.15



G-H401 S.15



G-H401 S.15



G-H402 S.37



G-H404 S.28



G-H406 S.33



G-H409 S.30



G-H418\* S.28



G-H453\* S.26

**HOLZ** STYLE



G-H454\* S.26



G-H455\* S.22



G-H456 S.37



G-H201 S.30

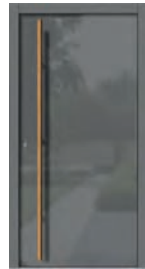

G-H201 S.30



G-H203 S.32



G-H204 S.32



G-H206 S.31



G-H207 S.31



G-H209 S.31



G-H210 S.33

**HOLZ** KLASSIK



G-H216 S.32



G-H303 S.34



G-H306 S.35



G-H306 S.34



G-H306 S.35



G-H307 S.35



G-H309 S.36

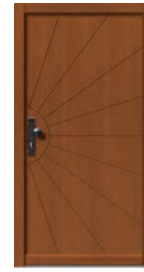

G-H311 S.36



G-H314 S.34



G-H315 S.36



G-H316 S.36

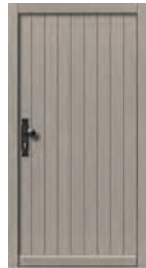

G-H317 S.37

NEBEN-  
EINGANGSTÜREN



NET-H01 S.39



NET-H02 S.39



NET-H03 S.39



NET-H04 S.39



NET-H05 S.38



NET-H06 S.39



NET-H07 S.39

(\*) VINTAGE Modellen G-H418, G-H453, G-H454, G-H455 auch erhältlich in den anderen Holzarten (ohne Altholz Applikationen, Ausführung DESIGN)

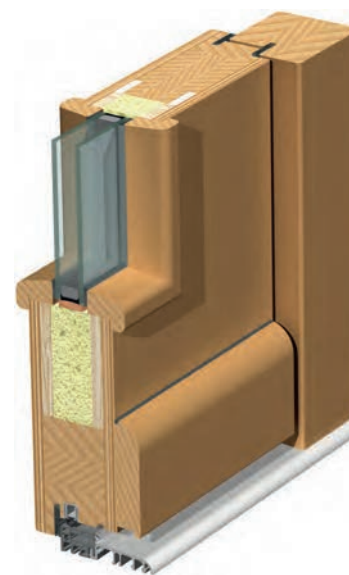
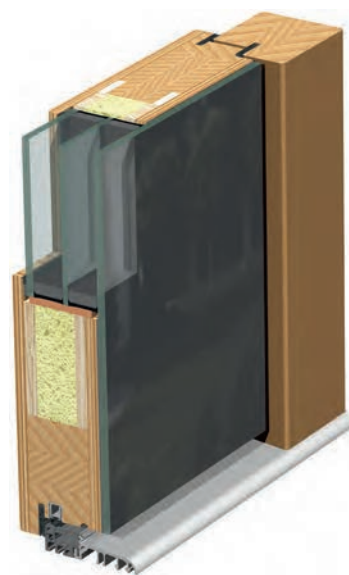
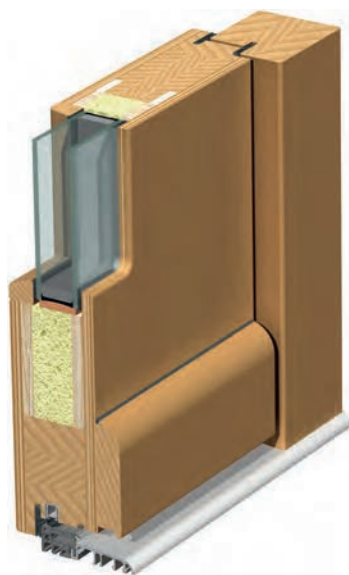

	DESIGN	STYLE	KLASSIK	VINTAGE - ALTHOLZ
Modellname	G-H101,.....	G-H201,.....	G-H301,.....	G-H401,.....
Katalogseite	10- 29	30 - 33	34 - 37	-
Rahmen-Stärke (Bautiefe)	68 mm	68 mm	68 mm	68 mm
Türblatt-Stärke	68 mm	77 mm	68 mm	68 + 20 mm massive Altholz Applikation (88 mm)
Türblatt-Ausführung	Allwetter	Allwetter	Allwetter	Allwetter
Verglasung	2-fach, Ug = 1,1 W/m <sup>2</sup> K Ornament Glasgruppe 1	3-fach, Ug = 0,7 W/m <sup>2</sup> K, außen Parsol grau ESG + Email / innen Klarglas ESG	2-fach, Ug = 1,1 W/m <sup>2</sup> K Ornament Glasgruppe 1	3-fach, Ug = 0,7 W/m <sup>2</sup> K Ornament Glasgruppe 1
Wetterschenkel	Modellabhängig (WH, WEF, ohne)	ohne	Holzprofil WH	ohne
Applikationen (Edelstahl, Holz,..)	nur außen	nur außen	nur außen aufgesetzt	-
Glasleisten	nur innen, flächenbündig	ohne	beidseitig	Modellabhängig
Dichtungsebene	2	2	2	2
Verriegelung	3-fach mit Haken	3-fach mit Haken	3-fach mit Haken	3-fach mit Haken
Bänder	3D verstellbar	3D verstellbar	3D verstellbar	3D verstellbar
Bodenschwelle	thermisch getrennte TB75	thermisch getrennte TB75	thermisch getrennte TB75	thermisch getrennte TB75
Wärmedurchgangskoeffizient Ud	bis 1,2 W/m <sup>2</sup> K (Holzart Fichte)	bis 1,2 W/m <sup>2</sup> K (Holzart Fichte)	bis 1,2 W/m <sup>2</sup> K (Holzart Fichte)	bis 1,2 W/m <sup>2</sup> K (Holzart Fichte)

**Allgemeine Standardausstattung:**

- Holzart Fichte, Eiche, Lärche
- Allwetter-Türblatt-Rohling - mehrschichtige Konstruktion, verstärkt mit Massivholz-Rahmen, Spezialdeckschichten und integriertem Faser-Kunststoff-Verbund an der Schlossseite, beidseitig Aluminium-Stabilisierungs-Schichten, PUR-Konstruktionskern, senkrechte Furnier Maserung. Wärmedurchgangskoeffizient des Rohlings U<sub>p</sub> = 0,96 W/m<sup>2</sup>K (Holzart Fichte).
- Edelstahl-Applikationen, Holz-Applikationen (Profilirahmen, Füllungen) und Relief-Fräsungen nur außen
- Oberflächenbehandlung - einfarbige Dickschichtlasur laut unserer Farbkarte
- Bau-Profilzylinder PZ1 mit 6 Schlüsseln und N+G Funktion
- ohne sichtbare Beschläge (Drücker, Griffe, Rosetten)



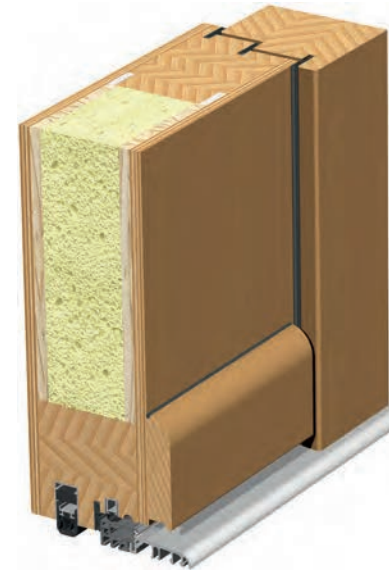

NIEDRIGENERGIE 85	FLÄCHENBÜNDIG** 85	PASSIV 100	FLÄCHENBÜNDIG** 100
G-H101,.....G-H201,.....G-H301	G-H101,.....G-H201,.....	G-H101,.....G-H201,.....G-H301	G-H101,.....G-H201,.....
10 - 37	10 - 33	10 - 37	10 - 33
85 mm	85 mm (STYLE 94 mm)	100 mm	100 mm (STYLE 109 mm)
85 mm (STYLE 94 mm)	85 mm (STYLE 94 mm)	100 mm (STYLE 109 mm)	100 mm (STYLE 109 mm)
Niedrigenergie	Niedrigenergie	Passiv	Passiv
3-fach, Ug = 0,7 W/m <sup>2</sup> K, Orn. Glasgruppe 1 (STYLE Parsol grau + Email)	3-fach, Ug = 0,7 W/m <sup>2</sup> K, Orn. Glasgruppe 1 (STYLE Parsol grau + Email)	3-fach, Ug = 0,7 W/m <sup>2</sup> K, Orn. Glasgruppe 1 (STYLE Parsol grau + Email)	3-fach, Ug = 0,7 W/m <sup>2</sup> K, Orn. Glasgruppe 1 (STYLE Parsol grau + Email)
Modellabhängig (WH, WEF, ohne)	Edelstahl-Applikation WEF (STYLE ohne)	Modellabhängig (WH, WEF, ohne)	Edelstahl-Applikation WEF (STYLE ohne)
nur außen	nur außen	nur außen	nur außen
Modellabhängig	nur innen, flächenbündig	Modellabhängig	nur innen, flächenbündig
3	2	3	2
3-fach mit Haken	3-fach mit Haken	3-fach mit Haken	3-fach mit Haken
3D verstellbar	verdeckt liegend, 3D verstellbar	3D verstellbar	verdeckt liegend, 3D verstellbar
thermisch getrennte TB90	thermisch getrennte TB75	thermisch getrennte TB75 + ABD	thermisch getrennte TB75 + ABD
bis 1,0 W/m <sup>2</sup> K (Holzart Fichte)	bis 1,0 W/m <sup>2</sup> K (Holzart Fichte)	bis 0,9 W/m <sup>2</sup> K (Holzart Fichte)	bis 0,9 W/m <sup>2</sup> K (Holzart Fichte)

- Niedrigenergie-Türblatt-Rohling - mehrschichtige Konstruktion, verstärkt mit Massivholz-Rahmen, Spezialdeckschichten und integriertem Faser-Kunststoff-Verbund an der Schlossseite, beidseitig Aluminium-Stabilisierungsschichten, PUR-Konstruktionskern, senkrechte Furnier Maserung. Wärmedurchgangskoeffizient des Rohlings U<sub>p</sub> = 0,77 W/m<sup>2</sup>K (Holzart Fichte).
- Passiv-Türblatt-Rohling - mehrschichtige Konstruktion, verstärkt mit Massivholz-Rahmen, Spezialdeckschichten und integriertem Faser-Kunststoff-Verbund an der Schlossseite, beidseitig Aluminium-Stabilisierungsschichten, PUR-Konstruktionskern, senkrechte Furnier Maserung. Wärmedurchgangskoeffizient des Rohlings U<sub>p</sub> = 0,59 W/m<sup>2</sup>K (Holzart Fichte).

\*\* **Wichtiger Hinweis:** Bei sogenannten flächenbündigen Haustüren kann es wegen fertigungstechnischer und klimatischer Gegebenheiten zu leichten Differenzen an verschiedenen Stellen kommen, d.h. das Türblatt kann zum Türrahmen leicht vor- oder zurückstehen. Eine 100% Flächenbündigkeit ist somit nicht immer gewährleistet und muss daher toleriert werden.



### G-H101

Holzart: Eiche,  
 Türblatt innen & außen astig querfurniert  
 Oberfläche: rustikal handgeölt  
 Innendrücker: S640  
 Außenrosette: SZEP  
 Griff: SQ160  
 Seitenteil: ST01  
 Glas Seitenteil: Satinato weiß  
 Zubehör: EAV3 Schloss + Fingerscanner FS1S  
 Sonderausführung: innen & außen flächenbündig



### G-H101

Holzart: Fichte,  
 Türblatt innen & außen astig längsfurniert,  
 gebürstet (Altholz-Effekt)  
 Farbe Türblatt: Fichte Altholz-Effekt grau  
 Farbe Rahmen: RAL9005 Tiefschwarz  
 Innendrücker: S640  
 Außenrosette: SZE  
 Griff: V150S  
 Zubehör: EAV3 Schloss + Fingerscanner FS1S



### G-H101

Holzart: Fichte  
 Farbe: Lasur 163 Eiche  
 Drücker: S689  
 Zubehör: EAV3 Schloss + Fingerscanner FS1S

*Eine Tür zu haben, bedeutet, ein  
 Zuhause zu haben, Sicherheit zu haben,  
 einen Raum, dem wir angehören.*



### G-H101

Holzart: Eiche,  
Türblatt innen & außen querfurniert  
Farbe: Lasur 309 Eiche geölt  
Innendrücker: GE504  
Außenrosette: Z  
Griff: GR-TL  
Seitenteil: ST01 links & rechts  
Glas Seitenteil: Satinato weiß



**HOLZ** DESIGN



### G-H101

Holzart: Lärche; Türblatt innen & außen astig querfurniert  
Seitenteil innen astig querfurniert  
Oberfläche: rustikal handgeölt  
Innendrücker: S604  
Außenrosette: SZA  
Griff: SD160  
Seitenteil: ST03  
Glas Seitenteil: Parsol grau mit Email schwarz,  
mittlere Scheibe Klarglas



### G-H101

Holzart: Eiche; Türblatt innen & außen astig querfurniert,  
Seitenteil innen astig querfurniert  
Oberfläche: rustikal handgeölt grau  
Farbe Blendrahmen außen: RAL7021 Schwarzgrau  
Innendrücker: S640  
Außenrosette: SZE  
Griff: SQ160  
Seitenteil: ST03  
Glas Seitenteil: Parsol grau mit Email schwarz,  
mittlere Scheibe Klarglas  
Zubehör: EAV3 Schloss + Fingerscanner FS1S



### G-H101

Holzart: Fichte,  
Türblatt innen & außen astig querfurniert, gebürstet  
Blendrahmen innen astig, gebürstet (Altholz-Effekt)  
Farbe: Fichte Altholz-Effekt braun  
Innendrücker: GE540  
Außenrosette: ZS  
Griff: GS160  
Sonder Ausführung: Blendrahmen außen mit Alu-Profil-Schale  
RAL7016 Anthrazitgrau



### G-H101

Holzart: Lärche  
Farbe: Lasur 288 Lärchenöl  
Innendrücker: GE504  
Außenrosette: Z  
Griff: GR150  
Wetterschenkel: WEF



### G-H101

Holzart: Fichte  
 Farbe: RAL7045 Telegrau 1  
 Innendrücker: GE504  
 Außenrosette: ZAR  
 Griff: V10Q  
 Wetterschenkel: WEF  
 Zubehör: EAV3 Schloss + Codetastatur CT1



**HOLZ** DESIGN



### G-H101

Holzart: Fichte  
 Farbe innen: Lasur 313 Klarlasur matt  
 Türblatt außen: DECO 0427 Skyline/Beton  
 Farbe Blendrahmen außen: PFS9007 Feinstruktur  
 Innendrücker: GE504  
 Außenrosette: ZAR  
 Griff: HG1-140  
 Seitenteil: ST01  
 Glas Seitenteil: Satinato weiß  
 Zubehör: EAV3 Schloss + Fingerscanner FS1  
 Sonderausführung: innen & außen flächenbündig



### G-H401

Holzart: Fichte (Ausführung Vintage),  
 Außen massive Altholz Applikation, Typ 5C quer  
 Innen Fichte querfurniert  
 Farbe innen: Lasur 313 Klarlasur matt  
 Drücker: S689

Abbildung links: Außenansicht  
 Abbildung rechts: Innenansicht

### G-H401

Holzart: Fichte (Ausführung Vintage),  
 Türblatt außen: massive Altholz Applikation, Typ 3A quer  
 Farbe innen: Lasur 313 Klarlasur matt  
 Farbe Blendrahmen außen: RAL7016 Anthrazitgrau  
 Innendrücker: GE504  
 Außenrose: ZAP  
 Griff: GR160  
 Seitenteil: ST01  
 Glas Seitenteil: Satinato weiß  
 Zubehör: EAV3 Schloss + Fingerscanner FS1

### ECHTES MASSIVES ALTHOLZ

Hinter jedem Balken und jedem Brett verbirgt sich eine lange und besondere Geschichte. Ob jahrzehntlang von der Sonne geprägt, vor Jahrhunderten per Hand gefällt oder vom Wind und Regen gezeichnet sind alle Hölzer einzigartig in ihrer Form, Struktur und der Farbe.

### G-H401

Holzart: Eiche (Ausführung Vintage),  
Außen massive Altholz Applikation,  
Typ 4E quer  
Farbe innen: Lasur 315 Klarlasur matt  
Innendrücker GE540  
Außenrosette: ZEP  
Griff: GS160-FS  
Zubehör: EAV3 Schloss + Fingerscanner am Griff



### G-H401

Holzart: Eiche (Ausführung Vintage),  
Außen massive Altholz Applikation,  
Typ 2E quer  
Oberfläche: rustikal handgeölt  
Innendrücker S604  
Außenrosette: SZAR  
Griff: V10QS  
Zubehör: EAV3 Schloss + Fingerscanner FS1S



### G-H401

Holzart: Fichte (Ausführung Vintage),  
Außen massive Altholz Applikation, Typ 3B quer  
Farbe innen: Lasur 313 Klarlasur matt  
Innendrücker: S640  
Außenrosette: SZEP  
Griff: SQ160  
Seitenteil: ST01  
Glas Seitenteil: Satinato weiß



### G-H104

Holzart: Lärche,  
Türblatt innen & außen astig querfurniert  
Oberfläche: rustikal handgeölt  
Innendrücker: GE504  
Außenrosette: Z  
Griff: GR180  
Seitenteil: ST01  
Glas Seitenteil: Satinato weiß  
Zubehör: EAV3 Schloss + Fingerscanner FS1



### G-H197

Holzart: Fichte  
Farbe: RAL7021 Schwarzgrau  
Innendrücker: GE540  
Außenrosette: ZEP  
Griff: V120  
Seitenteil: ST01  
Glas Seitenteil: Satinato weiß  
Zubehör: EAV3 Schloss + Fingerscanner FS1

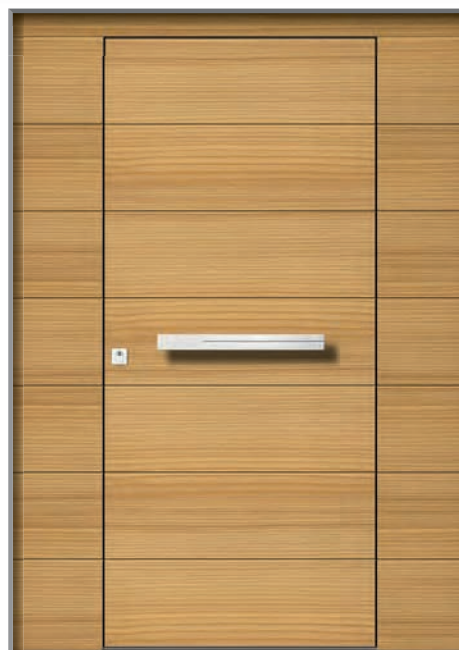

### G-H104

Holzart: Lärche,  
Türblatt innen & außen querfurniert  
Oberfläche: rustikal handgeölt  
Innendrücker: GE540  
Außenrosette: ZEP  
Griff: D55QE (quer)  
Seitenteil: ST02-Vollbau, innen & außen querfurniert  
Sonderausführung: innen & außen flächenbündig

*Das edle Erscheinungsbild macht  
die Tür zu einem unverwechselbaren  
Unikat Ihrer Einrichtung.*





### G-H104

Holzart: Eiche,  
 Türblatt innen & außen querfurniert  
 Farbe: Lasur 309 Eiche geölt  
 Innendrücker: GE504  
 Außenrosette: ZA  
 Griff: GR160-FS  
 Wetterschenkel: WH  
 Seitenteil: ST01  
 Glas Seitenteil: Motiv 104S auf Klarglas  
 Zubehör: EAV3 Schloss + Fingerscanner am Griff



**HOLZ** DESIGN



### G-H104

Holzart: Eiche; Türblatt innen & außen astig querfurniert,  
 Seitenteil innen astig querfurniert  
 Oberfläche: rustikal handgeölt  
 Farbe Blendrahmen außen: RAL7021 Schwarzgrau  
 Innendrücker: S640  
 Außenrosette: SZE  
 Griff: SQ160  
 Seitenteil: ST03  
 Glas Seitenteil: Parsol grau mit Email schwarz,  
 mittlere Scheibe Klarglas



### G-H106

Holzart: Fichte  
 Farbe: RAL7015 Schiefergrau  
 Innendrücker: GE504  
 Außenrosette: Z  
 Griff: HG1-120  
 Wetterschenkel: WEF  
 Seitenteil: ST01  
 Glas Seitenteil: Motiv 106S auf Klarglas  
 Zubehör: EAV3 Schloss + Codetastatur CT1



### G-H151

Holzart: Eiche,  
 Türblatt innen & außen astig längsfurniert  
 Oberfläche innen und Dekor außen: rustikal handgeölt  
 Farbe Blendrahmen und Türblatt außen: PFS7016 Feinstruktur  
 Innendrücker: S604  
 Außenrosette: SZA  
 Griff: SD80  
 Seitenteil: ST01  
 Glas Seitenteil: Satinato weiß



### G-H105

Holzart: Eiche,  
 Türblatt innen & außen querfurniert  
 Farbe: Lasur 305 Teak  
 Edelstahl Applikationen nur außen  
 Innendrücker: GE540  
 Außenrosette: ZE  
 Griff: GS160  
 Wetterschenkel: WEF  
 Seitenteil: ST01  
 Glas Seitenteil: Motiv 105S auf Klarglas

### G-H103

Holzart: Lärche,  
Türblatt innen & außen querfurniert  
Farbe: Lasur 288 Lärchenöl  
Innendrücker: GE504  
Außenrosette: Z  
Griff: GR80  
Wetterschenkel: WH  
Seitenteil: ST01  
Glas Seitenteil: sandgestrahltes Motiv  
mit Name und Hausnummer



### G-H103E

Holzart: Eiche,  
Türblatt innen & außen querfurniert  
Farbe: Lasur 306 Seidengrau  
Edelstahl Applikationen nur außen  
Innendrücker: GE540  
Außenrosette: ZS  
Griff: GS160  
Wetterschenkel: WEF  
Seitenteil: ST01  
Glas Seitenteil: Motiv 103S auf Klarglas  
Zubehör: EAV3 Schloss + Fingerscanner FS1



**HOLZ** DESIGN



### G-H197E

Holzart: Eiche,  
Türblatt innen & außen astig querfurniert  
Oberfläche: rustikal handgeölt  
Edelstahl Applikationen nur außen, Farbe schwarz  
Innendrücker: S640  
Außenrosette: SZE  
Griff: SQ160  
Seitenteil: ST01  
Glas Seitenteil: Satinato weiß  
Zubehör: EAV3 Schloss + Fingerscanner FS1S



### G-H191E

Holzart: Fichte,  
 Türblatt außen und innen astig längsfurniert, gebürstet (Altholz-Effekt)  
 Farbe Dekor außen und Türblatt innen: Fichte Altholz-Effekt braun  
 Farbe Türblatt außen, Blendrahmen innen und außen: RAL8019 Graubraun  
 Edelstahl Applikationen nur außen, Farbe schwarz  
 Innendrücker: S640  
 Außenrosette: SZEP  
 Griff: SQ160  
 Seitenteil: ST01  
 Glas Seitenteil: Satinato weiß  
 Zubehör: EAV3 Schloss + Fingerscanner FS1S



### G-H191

Holzart: Eiche  
 Türblatt innen & außen astig querfurniert  
 Oberfläche: rustikal handgeölt  
 Farbe Dekor außen: RAL7016 Anthrazitgrau  
 Innendrücker: GE504  
 Außenrosette: Z  
 Griff: GR160-FS  
 Zubehör: EAV3 Schloss + Fingerscanner am Griff



### G-H144

Holzart: Lärche,  
 Türblatt außen mit Holzleisten dekoriert  
 Farbe: Lasur 288 Lärchenöl  
 Innendrücker: GE540  
 Außenrosette: ZEP  
 Griff: GS-TL

### G-H195

Holzart: Lärche  
Türblatt außen bandseitig mit Holzleisten dekoriert  
Farbe: Lasur 288 Lärchenöl  
Glas: Klarglas  
Innendrücker: GE540  
Außenrosette: ZS  
Griff: GS-LA  
Zubehör: EAV3 Schloss + Fingerscanner FS1



### G-H196

Holzart: Fichte  
Türblatt außen mit Holzleisten dekoriert  
Farbe: PFS9006 Feinstruktur  
Innendrücker: GE540  
Außenrosette: ZEP  
Griff: D39  
Zubehör: EAV3 Schloss + Fingerscanner FS1



### G-H143

Holzart: Eiche,  
Türblatt außen bandseitig mit Holzleisten dekoriert  
Farbe: Lasur 309 Eiche geölt  
Innendrücker: S640  
Außenrosette: SZE  
Griff: SQ160  
Seitenteil: ST01  
Glas Seitenteil: Satinato weiß



### G-H114D

Holzart: Eiche,  
 Dekor außen astig längsfurniert, rustikal handgeölt  
 Farbe RAL9016 Verkehrsweiß  
 Glas: Motiv 114 auf Klarglas  
 Innendrücker: GE504  
 Außenrose: Z  
 Griff: GR150  
 Wetterschenkel: WEF  
 Seitenteil: ST01  
 Glas Seitenteil: Motiv 114DS auf Klarglas  
 Zubehör: EAV3 Schloss + Fingerscanner FS1



### G-H113

Holzart: Lärche  
 Farbe: Lasur 288 Lärchenöl  
 Glas: Satinato weiß  
 Drücker: S694  
 Wetterschenkel: WH



### G-H455

Holzart: Fichte (Ausführung Vintage);  
 Außen massive Altholz Applikation,  
 Typ 3A längs & quer  
 Farbe innen: Lasur 313 Klarlasur matt  
 Glas: Altdeutsch weiß  
 Drücker: GSE1  
 Wetterschenkel: WEFS  
 Zubehör: EAV3 Schloss + Fingerscanner FS1S

*Einzigartig und natürlich –  
 echtes Holz in seiner schönsten Form.*

### G-H115

Holzart: Eiche  
Farbe: Lasur 307 Walnuss  
Glas: Uadi weiß  
Innendrücker: GE540  
Außenrosette: ZE  
Griff: GS150-FS  
Wetterschenkel: WH  
Zubehör: EAV3 Schloss + Fingerscanner am Griff



### G-H193

Holzart: Eiche  
Türblatt innen & außen astig querfurniert  
Oberfläche: rustikal handgeölt  
Glas: Satinato weiß  
Innendrücker: GE504  
Außenrosette: Z  
Griff: GR150  
Wetterschenkel: WEF  
Zubehör: EAV3 Schloss + Fingerscanner FS1



### G-H146

Holzart: Lärche  
Farbe: Lasur 316 Lärche matt  
Glas: Motiv 146 auf Klarglas  
Innendrücker: GE504  
Außenrosette: ZA  
Griff: GR150  
Wetterschenkel: WEF  
Seitenteil: ST01  
Glas Seitenteil: Motiv 146S auf Klarglas



### G-H148E

Holzart: Eiche, Türblatt innen & außen astig längsfurniert  
 Oberfläche rustikal handgeölt, Farbe Dekor außen RAL7016 Anthrazitgrau  
 Edelstahl Applikation nur außen  
 Glas: Motiv 148 auf Klarglas  
 Innendrücker: GE540  
 Außenrosette: ZS  
 Griff: GS160  
 Wetterschenkel: WEF  
 Seitenteil: ST01  
 Glas Seitenteil: Motiv 148S auf Klarglas  
 Zubehör: EAV3 Schloss + Fingerscanner FS1



### G-H111E

Holzart: Fichte  
 Farbe: Lasur 164 Teak  
 Edelstahl Applikation nur außen  
 Glas: Motiv 111 auf Klarglas  
 Innendrücker: GE504  
 Außenrosette: ZA  
 Griff: GR150  
 Wetterschenkel: WEF  
 Seitenteil: ST01  
 Glas Seitenteil: Motiv 111S auf Klarglas



### G-H147

Holzart: Eiche  
 Farbe: Lasur 309 Eiche geölt  
 Glas: Motiv 147 auf Klarglas  
 Innendrücker: GE504  
 Außenrosette: Z  
 Griff: GR80-FS  
 Wetterschenkel: WH  
 Seitenteil: ST01  
 Glas Seitenteil: Motiv 147S auf Klarglas  
 Zubehör: EAV3 Schloss + Fingerscanner am Griff





### G-H131

Holzart: Eiche

Türblatt innen & außen querfurniert

Farbe: Lasur 309 Eiche geölt

Edelstahl Applikationen nur außen

Glas: Satinato weiß

Innendrücker: GE540

Außenrosette: ZS

Griff: GQ80



**HOLZ** DESIGN



### G-H130

Holzart: Fichte

Farbe: Lasur 163 Eiche

Glas: Satinato weiß

Innendrücker: GE540

Außenrosette: ZEP

Griff: GS80

Wetterschenkel: WHE

Seitenteil: ST01

Glas Seitenteil: Motiv 130S auf Klarglas

Zubehör: EAV3 Schloss + Codetastatur CT1

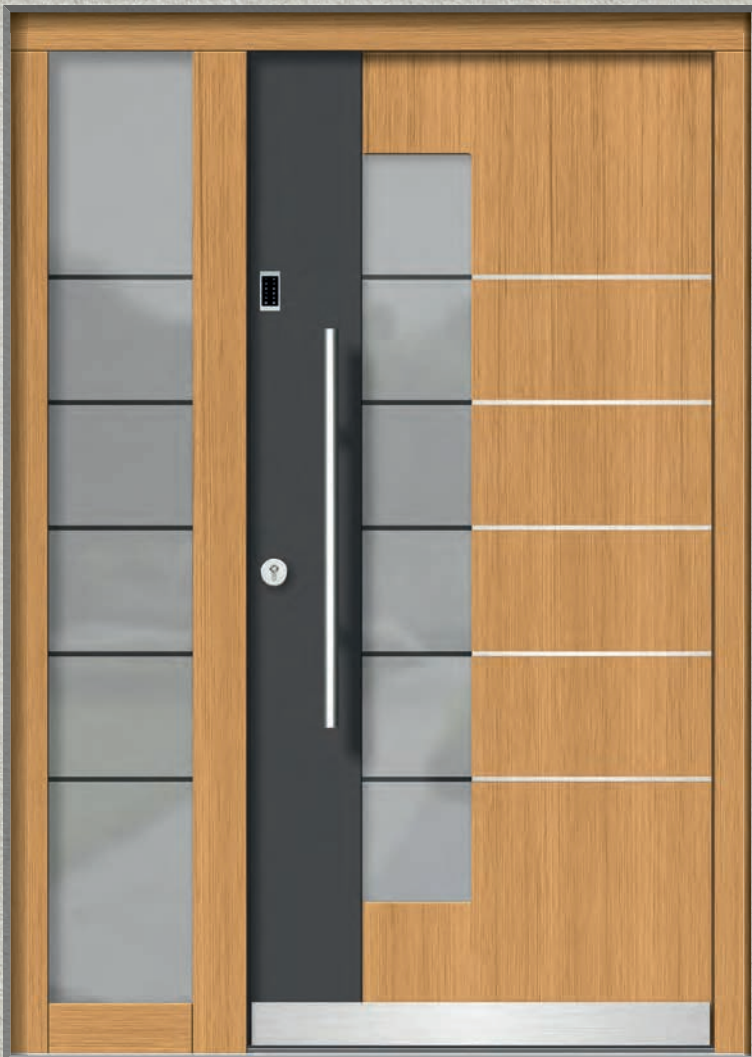

### G-H150E

Holzart: Eiche  
 Farbe: Lasur 309 Eiche geölt  
 Farbe Dekor außen: RAL7016 Anthrazitgrau  
 Edelstahl Applikationen nur außen  
 Glas: Motiv 150 auf Klarglas  
 Innendrücker: GE504 / Außenrosette: Z  
 Griff: GR80  
 Wetterschenkel: WEF  
 Seitenteil: ST01  
 Glas Seitenteil: Motiv 150S auf Klarglas  
 Zubehör: EAV3 Schloss + Codetastatur CT1



### G-H454

Holzart: Fichte (Ausführung Vintage);  
 Türblatt: außen massive Altholz Applikation,  
 Typ 3B quer  
 Farbe Blendrahmen und Dekor außen: RAL8019 Graubraun  
 Farbe: innen Lasur 313 Klarlasur matt  
 Glas: Satinato weiß  
 Innendrücker: GE540  
 Außenrosette: ZEP  
 Griff: GS160-FS  
 Zubehör: EAV3 Schloss + Fingerscanner am Griff



### G-H453

Holzart: Eiche (Ausführung Vintage);  
 Außen massive Altholz Applikation,  
 Typ 2E quer  
 Oberfläche: rustikal handgeölt  
 Glas: Satinato weiß  
 Innendrücker: S604  
 Außenrosette: SZAP  
 Griff: SD160

*Echtes Holz erzeugt eine  
 wohnliche Atmosphäre,  
 die einfach zum Wohlfühlen einlädt.*

### G-H132E

Holzart: Fichte  
Farbe: PFS7016 Feinstruktur  
Edelstahl Applikationen nur außen  
Glas: Satinato weiß  
Innendrücker: GE504  
Außenrosette: ZA  
Griff: HG1-120



### G-H149

Holzart: Fichte  
Farbe: Lasur 297 Seidengrau  
Glas: Satinato weiß  
Innendrücker: S640  
Außenrosette: SZE  
Griff: SQ160  
Wetterschenkel: WH  
Zubehör: EAV3 Schloss + Fingerscanner FS1S



**HOLZ** DESIGN



### G-H149E

Holzart: Lärche  
Farbe: Lasur 288 Lärchenöl  
Edelstahl Applikationen nur außen  
Glas: Satinato weiß  
Innendrücker: GE540  
Außenrosette: ZS  
Griff: D55QE (quer)  
Seitenteil: ST01  
Glas Seitenteil: Satinato weiß  
Zubehör: EAV3 Schloss + Fingerscanner FS1



### G-H418

Holzart: Fichte (Ausführung Vintage);  
 Außen massive Altholz Applikation, Typ 3A quer  
 Farbe: innen Lasur 313 Klarlasur matt  
 Glas: Satinato weiß  
 Innendrücker: S640  
 Außenrosette: SZEP  
 Griff: SQ-LA  
 Seitenteil: ST01  
 Glas Seitenteil: sandgestrahltes Motiv mit Hausnummer



### G-H192

Holzart: Eiche,  
 innen & außen astig längsfurniert  
 Oberfläche: rustikal handgeölt dunkel braun  
 Glas: Motiv 192 auf Klarglas  
 Innendrücker: GE540  
 Außenrosette: ZS  
 Griff: GQ160  
 Zubehör: EAV3 Schloss + Fingerscanner FS1



### G-H404

Holzart: Fichte (Ausführung Vintage);  
 Außen massive Altholz Applikation,  
 Typ 3B quer  
 Farbe: innen Lasur 313 Klarlasur matt  
 Glas: Altdeutsch weiß  
 Drücker: GM70  
 Wetterschenkel: WEFS  
 Zubehör: Glasgitter G404 schwarz



### G-H124

Holzart: Eiche  
 Farbe: Lasur 309 Eiche geölt  
 Farbe Dekor außen: RAL7016 Anthrazitgrau  
 Glas: Motiv 124 auf Klarglas  
 Innendrücker: GE504  
 Außenrosette: ZA  
 Griff: GG124  
 Wetterschenkel: WEF  
 Zubehör: EAV3 Schloss + Fingerscanner FS1



**HOLZ DESIGN**



### G-H126E

Holzart: Eiche  
 Farbe: Lasur 305 Teak  
 Farbe Dekor außen (Bandseite): RAL1019 Graubeige  
 Edelstahl Applikationen nur außen  
 Glas: Motiv 126 auf Klarglas  
 Innendrücker: GE504  
 Außenrosette: Z  
 Griff: GG126  
 Wetterschenkel: WEF  
 Seitenteil: ST01  
 Glas Seitenteil: Motiv 126S auf Klarglas



### G-H201

Holzart: Fichte  
 Farbe innen: Lasur 313 Klarlasur matt  
 Farbe Rahmen außen: RAL7021 Schwarzgrau  
 Türblatt außen: Glas Parsol grau mit Email schwarz  
 Innendrücker: GE504  
 Außenrosette: ZAR  
 Schalengriff: VK150L (mit LED Beleuchtung)  
 Seitenteil: ST03  
 Glas Seitenteil: Parsol grau mit Email schwarz, mittlere Scheibe Klarglas  
 Zubehör: EAV3 Schloss + Fingerscanner FS1



### G-H201

Holzart: Fichte  
 Farbe innen: Lasur 313 Klarlasur matt  
 Farbe Rahmen außen: PFS9007 Feinstruktur  
 Türblatt außen: Klarglas mit Email RAL7000 Fehgrau  
 Innendrücker: GE504  
 Außenrosette: ZAR  
 Griff: HG2E-TL



### G-H409

Holzart: Fichte (Ausführung Vintage);  
 Außen massive Altholz Applikation,  
 Typ 3B quer  
 Farbe: innen Lasur 313 Klarlasur matt  
 Glas: Parsol grau mit Email schwarz,  
 mittlere Scheibe Klarglas  
 Innendrücker: S640  
 Außenrosette: SZEP  
 Griff: SQ160  
 Zubehör: EAV3 Schloss + Fingerscanner FS1S

### G-H206

Holzart: Eiche  
Farbe: Lasur 306 Seidengrau  
Glas: Parsol grau mit Email schwarz,  
mittlere Scheibe Klarglas  
Innendrücker: GE540  
Außenrosette: ZE  
Griff: GS160-FS  
Zubehör: EAV3 Schloss + Fingerscanner am Griff



### G-H207

Holzart: Eiche,  
Türblatt innen & außen querfurniert  
Farbe: Lasur 309 Eiche geölt  
Glas: Parsol grau mit Email schwarz,  
mittlere Scheibe Klarglas  
Innendrücker: GE504  
Außenrosette: ZA  
Griff: GR180  
Zubehör: EAV3 Schloss + Codetastatur CT1



**HOLZ** STYLE



### G-H209

Holzart: Lärche, Türblatt innen & außen astig querfurniert,  
Seitenteil innen astig querfurniert  
Oberfläche: rustikal handgeölt  
Glas: Parsol grau mit Email schwarz,  
mittlere Scheibe Klarglas  
Innendrücker: GE540  
Außenrosette: ZAR  
Griff: D55QE (quer)  
Seitenteil: ST03  
Glas Seitenteil: Parsol grau mit Email schwarz, mittlere Scheibe Klarglas



### G-H203

Holzart: Fichte  
 Farbe innen: Lasur 313 Klarlasur matt  
 Farbe Rahmen außen: RAL7021 Schwarzgrau  
 Glas: Parsol grau mit Email schwarz, mittlere Scheibe Klarglas  
 Innendrücker: GE504  
 Außenrosette: ZAR  
 Griff: GR-LA  
 Seitenteil: ST03  
 Glas Seitenteil: Parsol grau mit Email schwarz, mittlere Scheibe Klarglas  
 Zubehör: EAV3 Schloss + Fingerscanner FS1



### G-H216

Holzart: Fichte  
 Türblatt innen & außen astig längsfurniert, gebürstet (Altholz-Effekt)  
 Farbe Türblatt: Fichte Altholz-Effekt braun  
 Farbe Rahmen: RAL7021 Schwarzgrau  
 Glas-Applikation außen: Klarglas mit Email schwarz  
 Innendrücker: S640  
 Außenrosette: SZE  
 Griff: SQ160  
 Zubehör: EAV3 Schloss + Fingerscanner FS1S



### G-H204

Holzart: Fichte  
 Farbe innen: Lasur 313 Klarlasur matt  
 Farbe Rahmen außen: RAL7021 Schwarzgrau  
 Glas: Parsol grau mit Email schwarz, mittlere Scheibe Klarglas  
 Innendrücker: GE504  
 Außenrosette: ZAR  
 Griff: D39

*Glas glänzt, es spiegelt jede Farbe wieder und ermöglicht dem Licht ins Haus zu kommen.*





### G-H210

Holzart: Eiche

Türblatt außen mit Holzleisten dekoriert

Farbe: Lasur 309 Eiche geölt

Glas-Applikation außen: Klarglas mit Email schwarz

Innendrücker: GE540

Außenrosette: ZAR

Griff: GS-LA

Zubehör: EAV3 Schloss + Codetastatur CT1

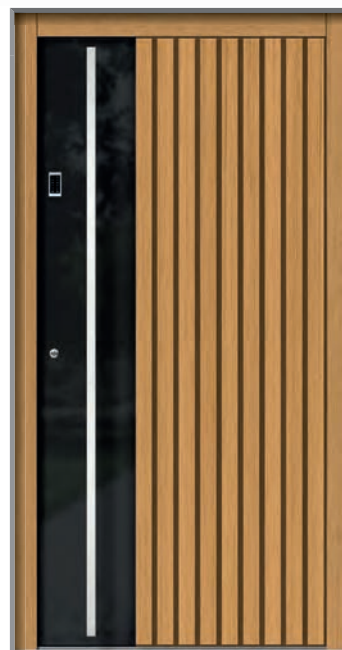

**HOLZ** STYLE



### G-H406

Holzart: Eiche (Vintage Ausführung)

Türblatt: außen massive Altholz Applikation, Typ 2E quer

Oberfläche: rustikal handgeölt

Glas-Applikation außen: Parsol grau mit Email schwarz

Innendrücker: GE540

Außenrosette: ZAR

Griff: GS-TL

Seitenteil: ST03

Glas Seitenteil: Parsol grau mit Email schwarz, mittlere Scheibe Klarglas

Sonder Ausführung: Blendrahmen außen mit Alu-Profil Schale,

RAL7021 Schwarzgrau



### G-H303

Holzart: Fichte  
 Farbe: Lasur 164 Teak  
 Glas: Motiv 303A auf Klarglas  
 Drücker: GE89  
 Wetterschenkel: WH  
 Seitenteil: ST02  
 Glas Seitenteil: Motiv 303S auf Klarglas  
 Zubehör: EAV3 Schloss + Fingerscanner FS1



### G-H314

Holzart: Lärche  
 Farbe: Lasur 288 Lärchenöl  
 Glas: Altdeutsch weiß  
 Drücker: GE89  
 Wetterschenkel: WHE



### G-H306

Holzart: Eiche  
 Farbe: Lasur 307 Walnuss  
 Glas: Uadi weiß  
 Drücker: GM70  
 Wetterschenkel: WH  
 A-Sprossen: 2x waagrecht, 1x senkrecht

### G-H307

Holzart: Eiche  
Farbe: Lasur 306 Seidengrau  
Glas: Ornament 504 weiß  
Drücker: GM57  
Wetterschenkel: WH



### G-H306

Holzart: Eiche  
Farbe: Lasur 309 Eiche geölt  
Glas: Bleiverglasung B306  
Drücker: GM60  
Wetterschenkel: WH



### G-H306

Holzart: Eiche  
Farbe: Lasur 309 Eiche geölt  
Glas: Kathedral weiß  
Drücker: GE89  
Wetterschenkel: WH  
A-Sprossen Türblatt: 2x waagrecht, 2x senkrecht  
Seitenteil: ST02 links und rechts  
Glas Seitenteil: Kathedral weiß  
A-Sprossen Seitenteil: 2x waagrecht  
Zubehör: EAV3 Schloss + Fingerscanner FS1



### G-H315

Holzart: Fichte  
Farbe: Lasur 163 Eiche  
Glas: Motiv 315 auf Klarglas  
Drücker: GE89  
Wetterschenkel: WH  
Zubehör: EAV3 Schloss + Codetastatur CT1



### G-H311

Holzart: Eiche  
Farbe: Lasur 305 Teak  
Drücker: GSE1  
Wetterschenkel: WH



### G-H309

Holzart: Lärche  
Farbe: Lasur 316 Lärche matt  
Glas: Ornament 504 weiß  
Drücker: GSE1  
Wetterschenkel: WH



### G-H316

Holzart: Lärche  
Farbe: Lasur 288 Lärchenöl  
Glas: Uadi weiß  
Drücker: GSE1  
Wetterschenkel: WH

*Stilsicherheit im Design geht Hand in Hand mit Wärme in zeitlose Schönheit und Beständigkeit über*



### G-H402

Holzart: Eiche (Ausführung Vintage);  
 außen massive Altholz Applikation,  
 Typ 2E  
 Oberfläche: rustikal handgeölt  
 Drücker: GSE1



### G-H317

Holzart: Fichte  
 Farbe: Lasur 297 Seidengrau  
 Drücker: GSE1  
 Wetterschenkel: WH



### G-H456

Holzart: Fichte (Ausführung Vintage);  
 außen massive Altholz Applikation,  
 Typ 3B  
 Farbe: innen Lasur 313 Klarlasur matt  
 Glas: Altdeutsch weiß  
 Drücker: GM70  
 Wetterschenkel: WEFS  
 Zubehör: EAV3 Schloss +  
 Fingerscanner FS1S,  
 Glasgitter G410 schwarz  
 Glasrahmen außen RAL9005  
 Tiefschwarz



# HOCHWERTIGE HOLZ-NEBENEINGANGSTÜREN

## Standardausstattung:

Holzart:	Fichte (optional Eiche, Lärche)
Rahmenaußenmaße:	Breite bis 1100 mm, Höhe bis 2100 mm OKFF
Türblatt / Rahmen-Stärke:	68 mm / 68 mm, mehrschichtig verleimtes Holz
Verglasung:	ISO-Wärmeschutzglas, $U_g=1,1 \text{ W/m}^2\text{K}$ , Glasgruppe 1
Füllung:	ISO-Wärmegeämmte Füllung 29 mm, außen mit Abplattung
Dichtung:	Dichtung im Rahmen und Türblatt
Bänder:	3 Stück, dreidimensional verstellbar, $\varnothing 20 \text{ mm}$ , silberfarbig
Schloss / Verriegelung:	3-fach Verriegelung mit Haken, DIN 92/10 mm, silberfarbig
Bodenschiene:	TB75, thermisch getrennt
Oberflächenbehandlung:	einfarbige Dickschichtlasur laut unserer Farbkarte
Profilzylinder:	Bau-Profilzylinder PZ1 mit 6 Schlüsseln (N+G)
Sonstige Zubehör:	nach Anfrage
Sonder-Ausführungen:	nach Anfrage
Ud-Wert:	bis $1,8 \text{ W/m}^2\text{K}$ (Holzart Fichte)

## Damit Ihr Haus auch auf den "zweiten Blick" gut aussieht.

Die Nebeneingangstüren nehmen sich in der optischen Erscheinung etwas zurück, punkten aber durch ihre Meisterqualität, Sicherheit und Funktionalität. Das bringt Ihnen die ganze Leistung und schont aber gleichzeitig auch Ihr Budget. Daher sind sie ideal für den Hinterausgang oder für den Durchgang zur Garage, als Heizraum- oder Kellertüre, aber auch als Mehrzwecktüre für das Nebengebäude sowie für getrennte Garagen oder Gartenhäuser geeignet. Stimmen sie Ihre Nebeneingangstüre mit der richtigen Auswahl aus unserer breiten Modellpalette einfach mit der Haustüre farblich und funktionell zueinander ab.

**Wichtig Hinweis:** Bei der Verwendung von Nebeneingangstüren sind unsere Empfehlungen aus der CE Produktleistungserklärung und deren Verwendungszwecke zu berücksichtigen (nur für unbewohnte und unbeheizte Räume geeignet)! Größenlimits beachten!  
Bei NET-Modellen keine Oberlichter, Seitenteile möglich.

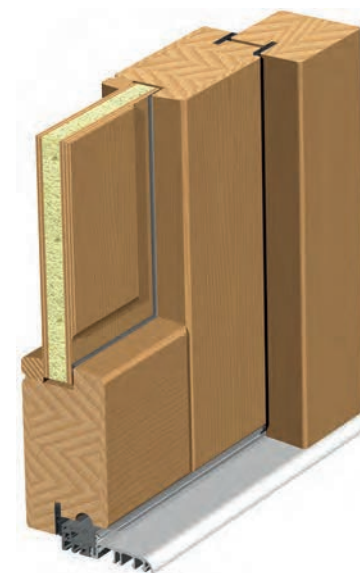

### NET-H05

Holzart: Fichte  
Farbe: Lasur 289 Toskana antik  
Glas: Orn. 504 weiß  
Drücker: GE92

### NET-H01

Holzart: Eiche  
Farbe: Lasur 307  
Walnuss  
Glas: Orn. 504 weiß  
Drücker: GSE1



### NET-H02

Holzart: Fichte  
Farbe: Lasur 289  
Toskana antik  
Drücker: GE92



### NET-H03

Holzart: Fichte  
Farbe: Lasur 164  
Teak  
Glas: Orn. 504 weiß  
Drücker: GE92



### NET-H04

Holzart: Fichte  
Farbe: Lasur 163  
Eiche  
Glas: Orn. 504 weiß  
Drücker: GE92



### NET-H06

Holzart: Fichte  
Farbe: RAL7021  
Schwarzgrau  
Glas: Satinato weiß  
Drücker: GE92



### NET-H07

Holzart: Fichte  
Farbe: Lasur 165  
Nuss  
Glas: Orn. 504 weiß  
Drücker: GE92









# HOLZ-ALU HAUSTÜREN

## VORTEILE, DIE ÜBERZEUGEN

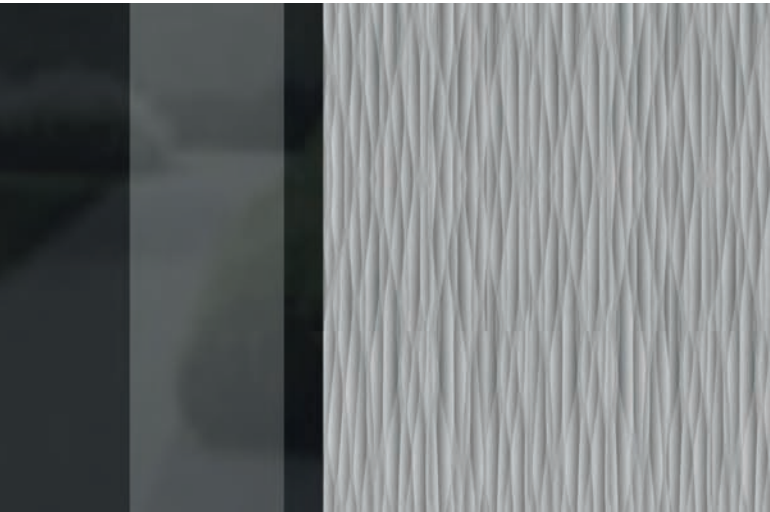

### Hervorragender Witterungsschutz und Pflegeleichtigkeit.

Das Aluminium auf der Außenseite ist sehr robust und bietet einen sehr guten Schutz vor Regen, Schnee und Sonne. Die Alu-Schale ist leicht zu reinigen und benötigt nur geringe Pflege.

### Natürliche Ausstrahlung, Schönheit und optimales Wohngefühl.

Das Holz mit seiner lebhaften Maserung sorgt auf der Innenseite für beste Wohnqualität und natürliches Raumklima. Das edle Erscheinungsbild macht die Tür zu einem unverwechselbaren Unikat Ihrer Einrichtung. Die Innenseite der Haustür steht in unterschiedlichen Farben und Holzarten zur Verfügung. Somit kann die Tür ästhetisch der Inneneinrichtung angepasst werden.

### Eine perfekte Verbindung.

Die Holz-Alu-Türen haben keine Hohlkammernprofile wie die ALU-Türen, in denen sich Kondenswasser ansammeln kann. Sie haben das günstigste Ökopprofil und sind aus nachhaltigem Naturstoff gefertigt.

### Gestalterische Möglichkeiten.

Neben Standardausführungen können Sie auch zwischen Ausführungen für Niedrigenergie- oder Passivhäuser wählen.

Hohe Wärmedämmung, optimale Schalldämmung, beste Sicherheit.





G-HA101 S.46 G-HA101 S.46 G-HA101 S.46 G-HA101 S.48 G-HA101 S.48 G-HA101 S.47 G-HA101 S.48 G-HA103 S.51 G-HA103E S.51 G-HA104 S.49 G-HA104 S.49



G-HA105 S.50 G-HA106 S.50 G-HA111E S.55 G-HA113 S.52 G-HA113 S.52 G-HA114D S.52 G-HA115 S.54 G-HA118 S.58 G-HA124 S.59 G-HA126E S.59 G-HA130 S.57



G-HA131 S.58 G-HA132E S.56 G-HA146 S.54 G-HA147 S.55 G-HA148E S.55 G-HA149 S.56 G-HA149E S.57 G-HA150 S.54 G-HA151 S.50 G-HA153 S.56 G-HA191E S.53



G-HA192 S.58 G-HA193 S.59 G-HA197E S.51 G-HA198 S.53

**HOLZ ALU** STYLE



G-HA201 S.60



G-HA201 S.60

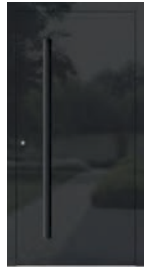

G-HA201 S.62



G-HA203 S.63



G-HA204 S.63



G-HA206 S.60



G-HA207 S.61



G-HA209 S.61



G-HA210 S.63



G-HA216 S.62



G-HA220 S.62

**HOLZ ALU** KLASSIK



G-HA303 S.64



G-HA306 S.65



G-HA306 S.64



G-HA306 S.64



G-HA306 S.65



G-HA307 S.66



G-HA309 S.66



G-HA310 S.67

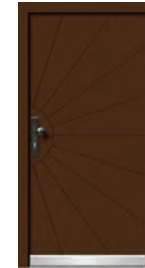

G-HA311 S.67



G-HA315 S.66



G-HA316 S.66



G-HA317 S.67

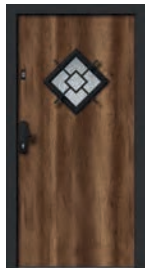

G-HA318 S.67

NEBEN-  
EINGANGSTÜREN



NET-HA01 S.69



NET-HA02 S.69



NET-HA03 S.69



NET-HA04 S.69



NET-HA05 S.69



NET-HA06 S.69



NET-HA07 S.68

Innen natürliche Ausstrahlung und optimales Wohlfühl.  
Außen robust und pflegeleicht.  
Das bieten nur Holz-Alu-Türen.

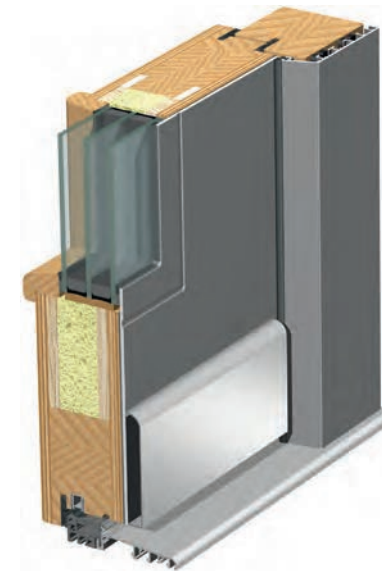
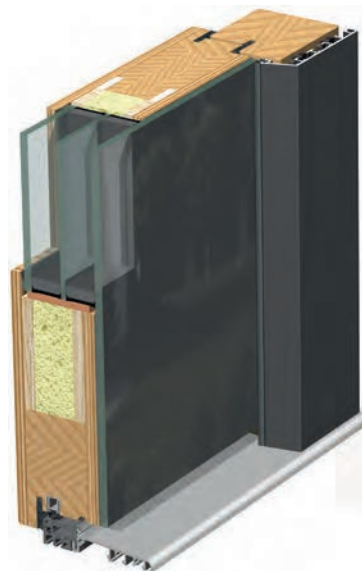
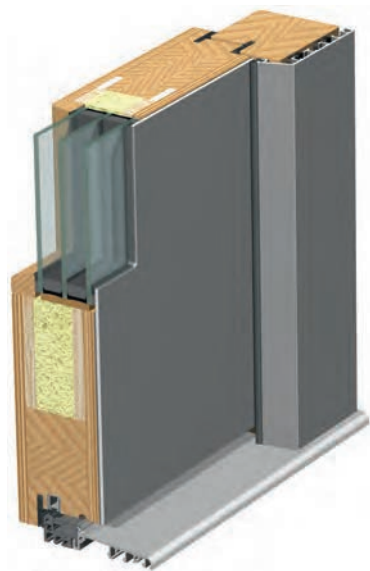

	DESIGN	STYLE	KLASSIK
Modellname	G-HA101,.....	G-HA201,.....	G-HA301,.....
Katalogseite	46 - 59	60 - 63	64 - 67
Rahmen-Stärke (Bautiefe)	83 mm	83 mm (87 mm Modell mit Vollglas)	83 mm
Türblatt-Stärke	73 mm	73 mm (77 mm Modell mit Vollglas)	73 mm
Türblatt-Ausführung	Allwetter	Allwetter	Allwetter
Verglasung	3-fach, Ug = 0,7 W/m <sup>2</sup> K Ornament Glasgruppe 1	3-fach, Ug = 0,7 W/m <sup>2</sup> K außen Parsol grau ESG + Email / innen Klarglas ESG	3-fach, Ug = 0,7 W/m <sup>2</sup> K Ornament Glasgruppe 1
Wetterschenkel	ohne	ohne	Edelstahl-Applikation WEA
Applikationen (Edelstahl, Alu,..)	nur außen	ohne	Profilrahmen und Füllungen nur außen aufgesetzt
Glasleisten	nur innen, flächenbündig	ohne	nur innen (Modellabhängig auch außen)
Dichtungsebenen	3	3	3
Verriegelung	3-fach mit Haken	3-fach mit Haken	3-fach mit Haken
Bänder	3D verstellbar	3D verstellbar	3D verstellbar
Bodenschwelle	thermisch getrennte TB90	thermisch getrennte TB90	thermisch getrennte TB90
Wärmedurchgangskoeffizient Ud	bis 1,2 W/m <sup>2</sup> K (Holzart Fichte)	bis 1,2 W/m <sup>2</sup> K (Holzart Fichte)	bis 1,2 W/m <sup>2</sup> K (Holzart Fichte)

**Allgemeine Standardausstattung:**

- Holzart Fichte, Eiche, Lärche
- Allwetter-Türblatt-Rohling - mehrschichtige Konstruktion, verstärkt mit Massivholz-Rahmen, Spezialdeckschichten und integriertem Faser-Kunststoff-Verbund an der Schlossseite, beidseitig Aluminium-Stabilisierungs-Schichten, PUR-Konstruktionskern, senkrechte Furnier Maserung. Wärmedurchgangskoeffizient des Rohlings U<sub>p</sub> = 0,96 W/m<sup>2</sup>K (Holzart Fichte). Türblatt ist außen mit ca. 2,5 mm Aluminium, DECO-Paneel (HP-Laminat) oder emailliertem Glas überdeckt.
- Edelstahl-Applikationen, Alu-Applikationen und Relief-Fräsungen nur außen
- Oberflächenbehandlung Holz - einfarbige Dickschichtlasur laut unserer Farbkarte
- Oberflächenbehandlung Alu - einfarbige Pulverbeschichtung laut unsere Farbkarte
- ohne sichtbare Beschläge (Drücker, Griffe, Rosetten), nur Bau-Profilzylinder PZ1 mit 6 Schlüsseln und N+G Funktion

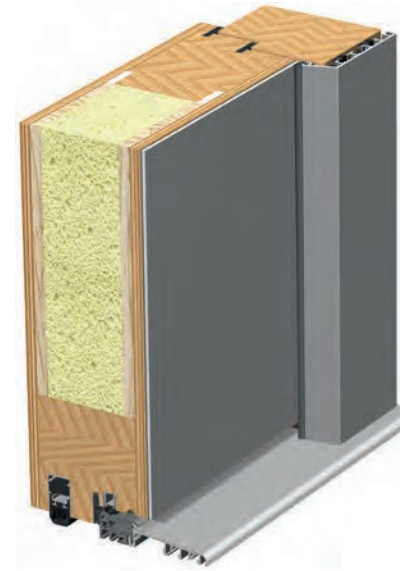

**NIDRIGENERGIE 85**

**FLÄCHENBÜNDIG\*\* 85**

**PASSIV 100**

**FLÄCHENBÜNDIG\*\* 100**

G-HA101,.....G-HA201,.....G-HA301

G-HA101,.....G-HA201,.....

G-HA101,.....G-HA201,.....G-HA301

G-HA101,.....G-HA201,.....

46 - 67

46 - 63

46 - 67

46 - 63

100 mm (STYLE VOLLGLAS 104 mm)

90 mm (STYLE VOLLGLAS 94 mm)

115 mm (STYLE VOLLGLAS 119 mm)

105 mm (STYLE VOLLGLAS 109 mm)

90 mm (STYLE VOLLGLAS 94 mm)

90 mm (STYLE VOLLGLAS 94 mm)

105 mm (STYLE VOLLGLAS 109 mm)

105 mm (STYLE VOLLGLAS 109 mm)

Niedrigenergie

Niedrigenergie

Passiv

Passiv

3-fach, Ug = 0,7 W/m<sup>2</sup>K, Orn. Glasgruppe 1 (STYLE Parsol grau + Email)

3-fach, Ug = 0,7 W/m<sup>2</sup>K, Orn. Glasgruppe 1 (STYLE Parsol grau + Email)

3-fach, Ug = 0,7 W/m<sup>2</sup>K, Orn. Glasgruppe 1 (STYLE Parsol grau + Email)

3-fach, Ug = 0,7 W/m<sup>2</sup>K, Orn. Glasgruppe 1 (STYLE Parsol grau + Email)

ohne

ohne

ohne

ohne

nur außen

nur außen

nur außen

nur außen

Modellabhängig

nur innen, flächenbündig

Modellabhängig

nur innen, flächenbündig

3

3

3

3

3-fach mit Haken

3-fach mit Haken

3-fach mit Haken

3-fach mit Haken

3D verstellbar

verdeckt liegend, 3D verstellbar

3D verstellbar

verdeckt liegend, 3D verstellbar

thermisch getrennte TB100

thermisch getrennte TB75

thermisch getrennte TB75 + ABD

thermisch getrennte TB75 + ABD

bis 1,0 W/m<sup>2</sup>K (Holzart Fichte)

bis 1,0 W/m<sup>2</sup>K (Holzart Fichte)

bis 0,9 W/m<sup>2</sup>K (Holzart Fichte)

bis 0,9 W/m<sup>2</sup>K (Holzart Fichte)

• Niedrigenergie-Türblatt-Rohling - mehrschichtige Konstruktion, verstärkt mit Massivholz-Rahmen, Spezialdeckschichten und integriertem Faser-Kunststoff-Verbund an der Schlossseite, beidseitig Aluminium-Stabilisierungs-Schichten, PUR-Konstruktionskern, senkrechte Furnier Maserung. Wärmedurchgangskoeffizient des Rohlings U<sub>p</sub> = 0,77 W/m<sup>2</sup>K (Holzart Fichte).

• Passiv-Türblatt-Rohling - mehrschichtige Konstruktion, verstärkt mit Massivholz-Rahmen, Spezialdeckschichten und integriertem Faser-Kunststoff-Verbund an der Schlossseite, beidseitig Aluminium-Stabilisierungs-Schichten, PUR-Konstruktionskern, senkrechte Furnier Maserung. Wärmedurchgangskoeffizient des Rohlings U<sub>p</sub> = 0,59 W/m<sup>2</sup>K (Holzart Fichte).

\*\* **Wichtiger Hinweis:** Bei sogenannten flächenbündigen Haustüren kann es wegen fertigungstechnischer und klimatischer Gegebenheiten zu leichten Differenzen an verschiedenen Stellen kommen, d.h. das Türblatt kann zum Türrahmen leicht vor- oder zurückstehen. Eine 100% Flächenbündigkeit ist somit nicht immer gewährleistet und muss daher toleriert werden.



### G-HA101

Holzart: nach Wahl  
Farbe Holz innen: Lasur nach Farbkarte  
Farbe Alu außen: RAL7016m Anthrazitgrau  
Innendrücker: GE504  
Außenrosette: ZAR  
Griff: HG1-140  
Seitenteil: ST04  
Glas Seitenteil: Satinato weiß  
Sonderausführung: innen & außen flächenbündig



### G-HA101

Holzart: nach Wahl  
Farbe Holz innen: Lasur nach Farbkarte  
Farbe Alu außen: Quartz 2  
Innendrücker: GE504  
Außenrosette: ZAR  
Griff: V10Q  
Zubehör: EAV3 Schloss + Codetastatur CT1



### G-HA101

Holzart: nach Wahl  
Farbe Holz innen: Lasur nach Farbkarte  
Farbe Alu außen: RAL9007m Graualuminium  
Innendrücker: GE504  
Außenrosette: ZAR  
Griff: V120  
Zubehör: EAV3 Schloss + Fingerscanner FS1

**HOLZ** ALU DESIGN

## INNENANSICHTEN - Gestalterische Möglichkeiten



Fichte  
Türblatt längsfurniert



Eiche  
Türblatt querfurniert



Lärche  
Türblatt längsfurniert



Eiche astig  
Türblatt längsfurniert



Lärche astig  
Türblatt querfurniert



Fichte Altholz-Effekt braun,  
querfurniert, Blendrahmen RAL7016

*Ob in quer- oder längslaufender Optik,  
genießen Sie die Natur in ihrer schönsten Vollendung.*



### G-HA101

Holzart: nach Wahl  
Farbe Holz innen: Lasur nach Farbkarte  
Farbe Alu Rahmen außen: DB703mfs  
Farbe Türblatt außen: DECO 0427 Skyline/Beton  
Innendrücker: S640  
Außenrosette: SZE  
Griff: SQ160  
Seitenteil: ST03  
Glas Seitenteil: Parsol grau mit Email schwarz,  
mittlere Scheibe Klarglas



### G-HA101

Holzart: nach Wahl  
 Farbe Holz innen: Lasur nach Farbkarte  
 Farbe Alu außen: DB703mfs  
 Innendrücker: GE504  
 Außenrosette: ZAR  
 Griff: VK180 (DB703mfs)  
 Seitenteil: ST04  
 Glas Seitenteil: Satinato weiß  
 Zubehör: EAV3 Schloss + Fingerscanner FS1  
 Sonderausführung: innen & außen flächenbündig



### G-HA101

Holzart: nach Wahl  
 Farbe Holz innen: Lasur nach Farbkarte  
 Farbe Alu außen: RAL9007m Graualuminium  
 Innendrücker: GE504  
 Außenrosette: SZAR  
 Griff: VK150 (RAL9005m Tiefschwarz)  
 Zubehör: EAV3 Schloss + Fingerscanner FS1S



### G-HA101

Holzart: nach Wahl  
 Farbe Holz innen: Lasur nach Farbkarte  
 Farbe Alu Rahmen außen: RAL7021m Schwarzgrau  
 Farbe Türblatt außen: DECO 5171 Polar Oak/Eiche hell  
 Innendrücker: S640  
 Außenrosette: SZAR  
 Griff: SQ160

*Innovative, zeitgenössische und  
 individuelle Gestaltung unterscheiden  
 Ihre Haustür von der Masse.*





### G-HA104

Holzart: nach Wahl  
 Farbe Holz innen: Lasur nach Farbkarte  
 Farbe Alu außen: DB703mfs  
 Farbe Dekor außen: DECO 5173 Barrique Oak/  
 Alteiche  
 Innendrücker: GE504  
 Außenrosette: ZAR  
 Griff: V60Q (quer)  
 Seitenteil: ST04  
 Glas Seitenteil: Motiv 104D auf Klarglas  
 Zubehör: sandgestrahlte Hausnummer



**HOLZ ALU DESIGN**



### G-HA104

Holzart: nach Wahl  
 Farbe Holz innen: Lasur nach Farbkarte  
 Farbe Alu außen: RAL9007m Graualuminium  
 Innendrücker: GE504  
 Außenrosette: ZAR  
 Griff: HG2E-TL  
 Seitenteil: ST04  
 Glas Seitenteil: Satinato weiß  
 Zubehör: EAV3 Schloss + Fingerscanner FS1



### G-HA106

Holzart: nach Wahl  
 Farbe Holz innen: Lasur nach Farbkarte  
 Farbe Alu außen: RAL9006m Weißaluminium  
 Innendrücker: GE540  
 Außenrosette: ZAR  
 Griff: GS120  
 Seitenteil: ST04  
 Glas Seitenteil: Motiv 106S auf Klarglas  
 Zubehör: EAV3 Schloss + Codetastatur CT1



### G-HA151

Holzart: nach Wahl  
 Farbe Holz innen: Lasur nach Farbkarte  
 Farbe Alu außen: DM02 Metallic Grau  
 Farbe Dekor außen: DECO 0429 Corro/Rosteisen  
 Innendrücker: GE504  
 Außenrosette: ZAR  
 Griff: GR180  
 Seitenteil: ST04  
 Glas Seitenteil: Satinato weiß



### G-HA105

Holzart: nach Wahl  
 Farbe Holz innen: Lasur nach Farbkarte  
 Farbe Alu außen: RAL7016m Anthrazitgrau  
 Edelstahl Applikationen nur außen  
 Innendrücker: GE540  
 Außenrosette: ZAR  
 Griff: GS160-FS  
 Seitenteil: ST04  
 Glas Seitenteil: Motiv 105S auf Klarglas  
 Zubehör: EAV3 Schloss + Fingerscanner am Griff

### G-HA103

Holzart: nach Wahl  
Farbe Holz innen: Lasur nach Farbkarte  
Farbe Alu außen: RAL7015m Schiefergrau  
Innendrücker: GE504  
Kratzschutz mit Außenrosette: KSE+ZAR  
Griff: GR80  
Wetterschenkel: WEF  
Seitenteil: ST04  
Glas Seitenteil: Motiv 103S auf Klarglas



### G-HA197E

Holzart: nach Wahl  
Farbe Holz innen: Lasur nach Farbkarte  
Farbe Alu außen: Quartz 2  
Edelstahl Applikationen nur außen, Farbe schwarz  
Innendrücker: S604  
Außenrosette: SZAR  
Griff: SD160  
Seitenteil: ST04  
Glas Seitenteil: Satinato weiß



### G-HA103E

Holzart: nach Wahl  
Farbe Holz innen: Lasur nach Farbkarte  
Farbe Alu Rahmen außen: RAL9007m Graualuminium  
Farbe Türblatt außen: DECO 0427 Skyline/Beton  
Edelstahl Applikationen nur außen  
Innendrücker: GE504  
Außenrosette: ZAR  
Griff: GR160  
Wetterschenkel: WEF  
Seitenteil: ST04  
Glas Seitenteil: Satinato weiß  
Zubehör: EAV3 Schloss + Fingerscanner FS1



### G-HA114D

Holzart: nach Wahl  
 Farbe Holz innen: Lasur nach Farbkarte  
 Farbe Alu außen: RAL7035m Lichtgrau  
 Farbe Dekor außen: DECO 0927 Creek/Altkiefer  
 Glas: Motiv 114D auf Klarglas  
 Innendrücker: GE540 + Außenrosette ZAR  
 Griff: GS150-FS  
 Wetterschenkel: WEF  
 Seitenteil: ST04  
 Glas Seitenteil: Motiv 114DS auf Klarglas  
 Zubehör: EAV3 Schloss + Fingerscanner am Griff



### G-HA113

Holzart: nach Wahl  
 Farbe Holz innen: Lasur nach Farbkarte  
 Farbe Alu außen: RAL7021m Schwarzgrau  
 Glas: Linea weiß  
 Drücker: GE89



### G-HA113

Holzart: nach Wahl  
 Farbe Holz innen: Lasur nach Farbkarte  
 Farbe Alu außen: DM02 Metallic Grau  
 Glas: Motiv 113 auf Satinato weiß  
 Innendrücker: GE504  
 Außenrosette: ZAR  
 Griff: D39  
 Zubehör: EAV3 Schloss + Fingerscanner FS1  
 Sandgestrahlte Name  
 Sonderausführung: innen & außen flächenbündig

*Minimalistisch einfach und in  
 klaren Linien spiegelt eine Haustür  
 den Stil der Menschen wieder.*



### G-HA198

Holzart: nach Wahl  
 Farbe Holz innen: Lasur nach Farbkarte  
 Farbe Alu außen (3D Relief): RAL9006mfs  
 Graualuminium  
 Farbe Dekor außen: DB703mfs  
 Innendrücker: GE540  
 Außenrosette: ZAR  
 Griff: GQ160  
 Zubehör: EAV3 Schloss + Fingerscanner FS1  
 Sonderausführung: innen & außen flächenbündig



**HOLZ ALU DESIGN**

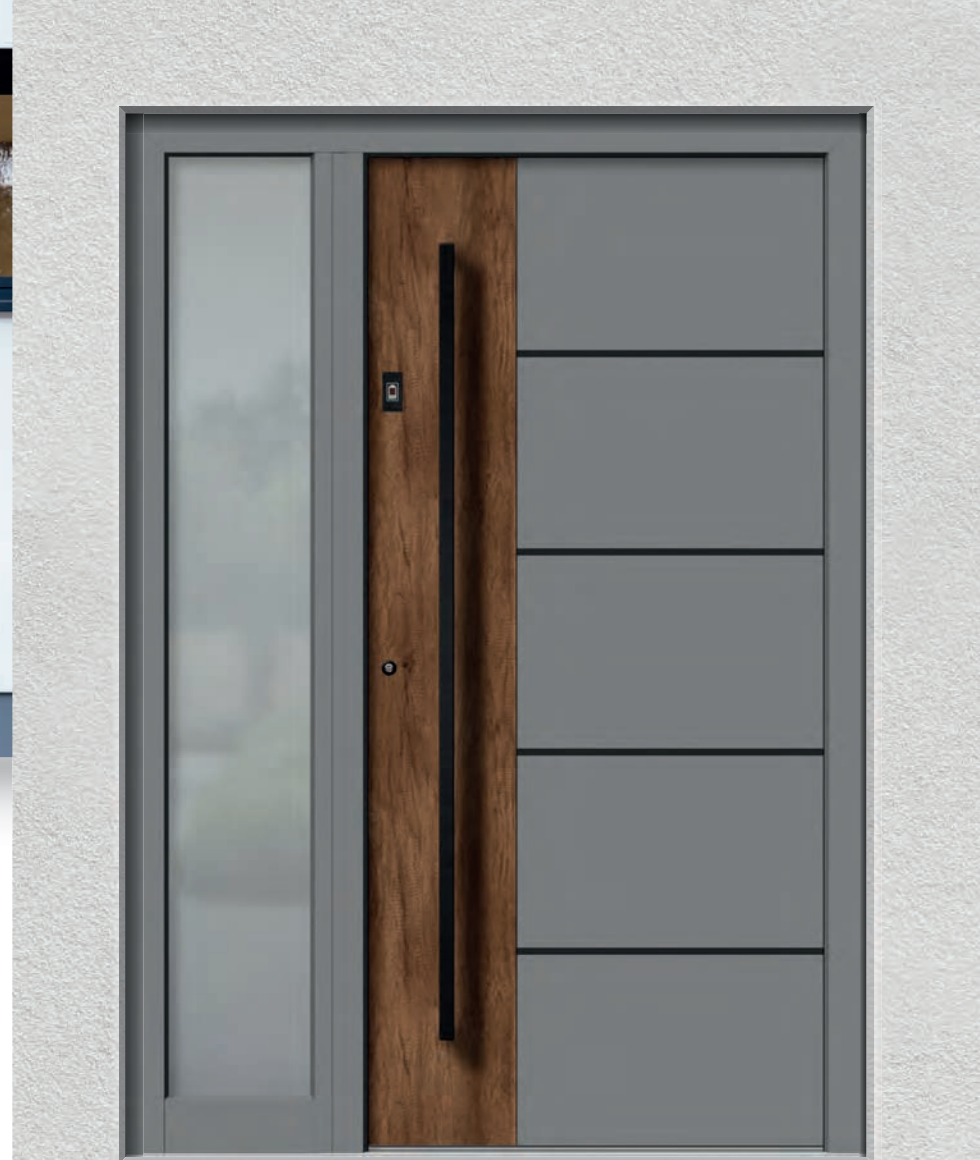

### G-HA191E

Holzart: nach Wahl  
 Farbe Holz innen: Lasur nach Farbkarte  
 Farbe Alu außen: RAL7015m Schiefergrau  
 Farbe Dekor außen: DECO 5173 Barrique Oak/Alteiche  
 Edelstahl Applikationen nur außen, Farbe schwarz  
 Innendrücker: S640  
 Außenrosette: SZAR  
 Griff: SQ160  
 Seitenteil: ST04  
 Glas Seitenteil: Satinato weiß  
 Zubehör: EAV3 Schloss + Fingerscanner FS1S



### G-HA150

Holzart: nach Wahl  
 Farbe Holz innen: Lasur nach Farbkarte  
 Farbe Alu außen: RAL7012m Balsatgrau  
 Farbe Dekor außen: DECO 5173 Barrique Oak/Alteiche  
 Glas: Motiv 150 auf Klarglas  
 Innendrücker: GE504 + Außenrosette ZAR  
 Griff: GR150-FS  
 Wetterschenkel: WEF  
 Seitenteil: ST04  
 Glas Seitenteil: Motiv 150S auf Klarglas  
 Zubehör: EAV3 Schloss + Fingerscanner am Griff



### G-HA115

Holzart: nach Wahl  
 Farbe Holz innen: Lasur nach Farbkarte  
 Farbe Alu außen: RAL7015m Schiefergrau  
 Glas: Pave weiß  
 Innendrücker: GE540  
 Außenrosette: ZAR  
 Griff: GS-LA  
 Seitenteil: ST04  
 Glas Seitenteil: Pave weiß



### G-HA146

Holzart: nach Wahl  
 Farbe Holz innen: Lasur nach Farbkarte  
 Farbe Alu außen: RAL9007m Graualuminium  
 Glas: Motiv 146 auf Klarglas  
 Innendrücker: GE504  
 Außenrosette: ZAR  
 Griff: VK-LA (RAL9007m Graualuminium)  
 Seitenteil: ST04  
 Glas Seitenteil: Motiv 146S auf Klarglas  
 Zubehör: EAV3 Schloss + Fingerscanner FS1  
 Sonderausführung: innen & außen flächenbündig

## G-HA111E

Holzart: nach Wahl  
Farbe Holz innen: Lasur nach Farbkarte  
Farbe Alu außen: RAL7016m Anthrazitgrau  
Edelstahl Applikation nur außen  
Glas: Motiv 111 auf Klarglas  
Innendrücker: GE504  
Außenrosette: ZAR  
Griff: HG1-120  
Wetterschenkel: WEF  
Seitenteil: ST04  
Glas Seitenteil: Motiv 111S auf Klarglas



## G-HA147

Holzart: nach Wahl  
Farbe Holz innen: Lasur nach Farbkarte  
Farbe Alu außen: HFM22 Rost Dunkelbraun  
Glas: Motiv 147 auf Klarglas  
Innendrücker: GE504  
Außenrosette: ZAR  
Griff: GR160  
Wetterschenkel: WEF  
Seitenteil: ST04  
Glas Seitenteil: Motiv 147S auf Klarglas  
Zubehör: Sandgestrahlte Hausnummer



**HOLZ ALU DESIGN**



## G-HA148E

Holzart: nach Wahl  
Farbe Holz innen: Lasur nach Farbkarte  
Farbe Alu außen: RAL7015m Schiefergrau  
Farbe Dekor außen: DECO 0927 Creek/Altkiefer  
Edelstahl Applikation nur außen  
Glas: Motiv 148 auf Klarglas  
Innendrücker: GE540  
Außenrosette: ZAR  
Griff: GS160  
Seitenteil: ST04  
Glas Seitenteil: Motiv 148S auf Klarglas  
Zubehör: EAV3 Schloss + Fingerscanner FS1



### G-HA132E

Holzart: nach Wahl  
 Farbe Holz innen: Lasur nach Farbkarte  
 Farbe Alu außen: RAL9007m Graualuminium  
 Edelstahl Applikationen nur außen  
 Glas: Pave weiß  
 Innendrücker: GE540  
 Kratzschutz mit Außenrosette: KSE+ZAR  
 Griff: HG1-120  
 Seitenteil: ST04  
 Glas Seitenteil: Pave weiß



### G-HA149

Holzart: nach Wahl  
 Farbe Holz innen: Lasur nach Farbkarte  
 Farbe Alu außen: RAL9016m Verkehrsweiß  
 Glas: Satinato weiß  
 Innendrücker: S640  
 Außenrosette: SZAR  
 Griff: SQ160  
 Zubehör: EAV3 Schloss + Fingerscanner FS1S



### G-HA153

Holzart: nach Wahl  
 Farbe Holz innen: Lasur nach Farbkarte  
 Farbe Alu außen: RAL9006m Weißaluminium  
 Glas: Satinato weiß  
 Innendrücker: GE504  
 Außenrosette: ZAR  
 Griff: HG2-LA

*Türen verbinden wir mit dem natürlichen Bedürfnis nach Ordnung und Raumaufteilung.*





### G-HA130

Holzart: nach Wahl  
 Farbe Holz innen: Lasur nach Farbkarte  
 Farbe Alu außen: RAL7015m Schiefergrau  
 Glas: Satinato weiß  
 Innendrücker: GE504  
 Außenrosette: ZAR  
 Griff: GR160  
 Wetterschenkel: W7  
 Seitenteil: ST04  
 Glas Seitenteil: Motiv 130S auf Klarglas  
 Zubehör: EAV3 Schloss + Fingerscanner FS1



**HOLZ ALU DESIGN**



### G-HA149E

Holzart: nach Wahl  
 Farbe Holz innen: Lasur nach Farbkarte  
 Farbe Alu außen: DB703mfs  
 Edelstahl Applikationen nur außen  
 Glas: Satinato weiß  
 Innendrücker: GE540  
 Außenrosette: ZAR  
 Griff: D55QE (quer)  
 Seitenteil: ST04  
 Glas Seitenteil: Satinato weiß  
 Zubehör: EAV3 Schloss + Codetastatur CT1



### G-HA192

Holzart: nach Wahl  
Farbe Holz innen: Lasur nach Farbkarte  
Farbe Alu außen: HFM22 Rost Dunkelbraun  
Glas: Motiv 192 auf Klarglas  
Innendrücker: GE540  
Außenrosette: ZAR  
Griff: GQ160  
Seitenteil: ST04  
Glas Seitenteil: Motiv 192S auf Klarglas  
Zubehör: EAV3 Schloss + Codetastatur CT1



### G-HA131

Holzart: nach Wahl  
Farbe Holz innen: Lasur nach Farbkarte  
Farbe Alu außen: DB703mfs  
Edelstahl Applikationen nur außen  
Glas: Satinato weiß  
Innendrücker: GE540  
Außenrosette: ZAR  
Griff: GS160-FS  
Zubehör: EAV3 Schloss + Fingerscanner am Griff



### G-HA152

Holzart: nach Wahl  
Farbe Holz innen: Lasur nach Farbkarte  
Farbe Alu außen: RAL7036m Platingrau  
Glas: Satinato weiß  
Innendrücker: GE504  
Außenrosette: ZAR  
Griff: GR-LA

## G-HA193

Holzart: nach Wahl  
Farbe Holz innen: Lasur nach Farbkarte  
Farbe Alu außen: DB703mfs  
Glas: Satinato weiß  
Innendrücker: GE540  
Außenrosette: ZAR  
Griff: GS150-FS  
Zubehör: EAV3 Schloss + Fingerscanner am Griff



## G-HA124

Holzart: nach Wahl  
Farbe Holz innen: Lasur nach Farbkarte  
Farbe Alu außen: RAL7016m Anthrazitgrau  
Dekor außen: DECO 5173 Barrique Oak/Alteiche  
Glas: Motiv 124 auf Klarglas  
Innendrücker: GE504  
Außenrosette: ZAR  
Griff: GG124  
Wetterschenkel: WEF  
Zubehör: EAV3 Schloss + Fingerscanner FS1  
Edelstahl Hausnummer



**HOLZ ALU DESIGN**



## G-HA126E

Holzart: nach Wahl  
Farbe Holz innen: Lasur nach Farbkarte  
Farbe Alu außen: RAL7015m Schiefergrau / Dekor außen: DECO 0927 Creek/Altkiefer  
Edelstahl Applikationen nur außen  
Glas: Motiv 126 auf Klarglas  
Innendrücker: GE504  
Außenrosette: ZAR  
Griff: GG126  
Wetterschenkel: WEF  
Seitenteil: ST04  
Glas Seitenteil: Motiv 126S auf Klarglas  
Zubehör: EAV3 Schloss + Fingerscanner FS1



### G-HA201

Holzart: nach Wahl  
 Farbe Holz innen: Lasur nach Farbkarte  
 Türblatt außen: Glas Parsol grau mit Email schwarz  
 Farbe Alu Rahmen außen: DB703mfs  
 Innendrücker: GE504  
 Außenrosette: ZAR  
 Griff: HG2E-TL  
 Seitenteil: ST06  
 Glas Seitenteil: Parsol grau mit Email schwarz,  
 mittlere Scheibe Klarglas  
 Zubehör: EAV3 Schloss + Fingerscanner FS1



### G-HA201

Holzart: nach Wahl  
 Farbe Holz innen: Lasur nach Farbkarte  
 Türblatt außen: Klarglas mit Email RAL7000 Fehgrau  
 Farbe Alu Rahmen außen: RAL9007m Graualuminium  
 Innendrücker: S640  
 Außenrosette: SZAR  
 Griff: SQ160  
 Zubehör: EAV3 Schloss + Fingerscanner FS1S  
 Sonderausführung: innen & außen flächenbündig



### G-HA206

Holzart: nach Wahl  
 Farbe Holz innen: Lasur nach Farbkarte  
 Farbe Türblatt außen: DECO 0427 Skyline/Beton  
 Farbe Alu Rahmen außen: RAL9007m Graualuminium  
 Glas: Parsol grau mit Email schwarz,  
 mittlere Scheibe Klarglas  
 Innendrücker: GE540  
 Außenrosette: ZAR  
 Griff: GS180  
 Zubehör: EAV3 Schloss + Codetastatur CT1

*Durchblick in seiner  
 individuellsten Form.*



### G-HA207

Holzart: nach Wahl  
 Farbe Holz innen: Lasur nach Farbkarte  
 Farbe Alu außen: RAL9007m Graualuminium  
 Glas: Parsol grau mit Email schwarz,  
 mittlere Scheibe Klarglas  
 Innendrücker: S604  
 Außenrosette: SZAR  
 Griff: SD160  
 Seitenteil: ST06  
 Glas Seitenteil: Parsol grau mit Email schwarz,  
 mittlere Scheibe Klarglas



**HOLZ** ALU STYLE



### G-HA209

Holzart: nach Wahl  
 Farbe Holz innen: Lasur nach Farbkarte  
 Farbe Türblatt außen: DECO 5171 Polar Oak/Eiche hell  
 Farbe Alu Rahmen außen: DB703mfs  
 Glas: Parsol grau mit Email schwarz, mittlere Scheibe Klarglas  
 Innendrücker: GE514  
 Außenrosette: ZAR  
 Griff: D55QE (quer)  
 Seitenteil: ST06  
 Glas Seitenteil: Parsol grau mit Email schwarz, mittlere Scheibe Klarglas  
 Zubehör: EAV3 Schloss + Fingerscanner FS1

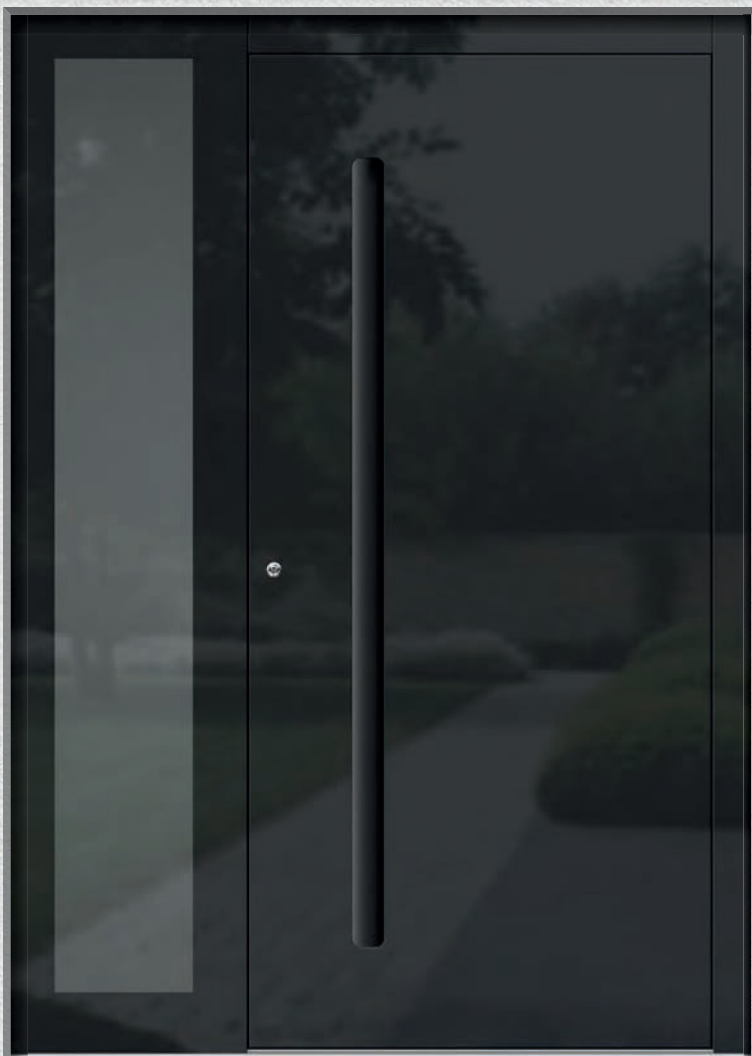

### G-HA201

Holzart: nach Wahl  
 Farbe Holz innen: Lasur nach Farbkarte  
 Türblatt und Blendrahmen außen: Glas Parsol grau mit Email schwarz  
 Innendrücker: GE504  
 Außenrosette: ZAR  
 Griff: VK150L (LED Beleuchtung)  
 Seitenteil: ST09  
 Glas Seitenteil: Parsol grau mit Email schwarz,  
 mittlere Scheibe Klarglas  
 Sonderausführung: innen & außen flächenbündig,  
 Blendrahmen außen mit Emailglas überdeckt



### G-HA216

Holzart: nach Wahl  
 Farbe Holz innen: Lasur nach Farbkarte  
 Farbe Alu Rahmen außen: RAL7021m Schwarzgrau  
 Farbe Türblatt außen: DECO 5173 Barrique Oak/Alteiche  
 Glas-Applikation außen: Klarglas mit Email schwarz  
 Innendrücker: S640  
 Außenrosette: SZE  
 Griff: SQ160  
 Zubehör: EAV3 Schloss + Fingerscanner FS1S



### G-HA220

Holzart: nach Wahl  
 Farbe Holz innen: Lasur nach Farbkarte  
 Farbe außen (3D Relief): RAL9006m Weißaluminium  
 Glas: Parsol grau mit Email schwarz,  
 mittlere Scheibe Klarglas  
 Innendrücker: GE514  
 Außenrosette: ZAR  
 Griff: D55QE (quer)  
 Zubehör: EAV3 Schloss + Fingerscanner FS1  
 Sonderausführung: innen & außen flächenbündig

### G-HA203

Holzart: nach Wahl  
Farbe Holz innen: Lasur nach Farbkarte  
Farbe Alu Rahmen außen: DB703mfs  
Glas: Parsol grau mit Email schwarz,  
mittlere Scheibe Klarglas  
Innendrücker: GE504  
Außenrosette: ZAR  
Griff: HG1-120  
Zubehör: EAV3 Schloss + Codetastatur CT1



### G-HA204

Holzart: nach Wahl  
Farbe Holz innen: Lasur nach Farbkarte  
Farbe Alu Rahmen außen: DB703mfs  
Glas: Parsol grau mit Email schwarz,  
mittlere Scheibe Klarglas  
Innendrücker: GE504  
Außenrosette: ZAR  
Griff: D39

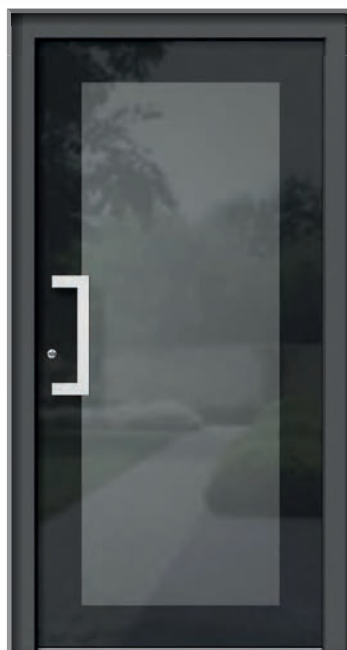

**HOLZ** ALU STYLE



### G-HA210

Holzart: nach Wahl  
Farbe Holz innen: Lasur nach Farbkarte  
Farbe Alu Rahmen außen: DB703mfs  
Farbe Türblatt außen: DECO 0927 Creek/Altkiefer  
Glas-Applikation außen: Parsol grau mit Email schwarz  
Innendrücker: GE540  
Außenrosette: ZAR  
Griff: GS-TL  
Seitenteil: ST06  
Glas Seitenteil: Parsol grau mit Email schwarz,  
mittlere Scheibe Klarglas



### G-HA303

Holzart: nach Wahl  
 Farbe Holz innen: Lasur nach Farbkarte  
 Farbe Alu außen: HFM22 Rost Dunkelbraun  
 Glas: Motiv 303B auf Klarglas  
 Drücker: GM60  
 Wetterschenkel: WEA  
 Seitenteil: ST04  
 Glas Seitenteil: Motiv 501S auf Klarglas  
 Zubehör: EAV3 Schloss + Fingerscanner FS1



### G-HA306

Holzart: nach Wahl  
 Farbe Holz innen: Lasur nach Farbkarte  
 Farbe Alu außen: RAL6005m Mossgrün  
 Glas: Altdeutsch weiß  
 Drücker: GE89  
 Wetterschenkel: WEA  
 A-Sprossen: 1x waagrecht, 1x senkrecht



### G-HA306

Holzart: nach Wahl  
 Farbe Holz innen: Lasur nach Farbkarte  
 Farbe Alu außen: RAL8017m Schokobraun  
 Glas: Marmo weiß  
 Drücker: GE89  
 Wetterschenkel: WEA  
 A-Sprossen: 2x waagrecht, 1x senkrecht  
 Zubehör: EAV3 Schloss + Codetastatur CT1

*Wir haben Tradition mit zeitloser  
 Gestaltung verbunden,  
 klassisches Design modern interpretiert.*





### G-HA306

Holzart: nach Wahl  
 Farbe Holz innen: Lasur nach Farbkarte  
 Farbe Alu außen: Quartz 2  
 Glas: Bleiverglasung B306  
 Drücker: S694  
 Wetterschenkel: WEAS  
 Zubehör: EAV3 Schloss + Fingerscanner FS1S



**HOLZ ALU** KLASSIK

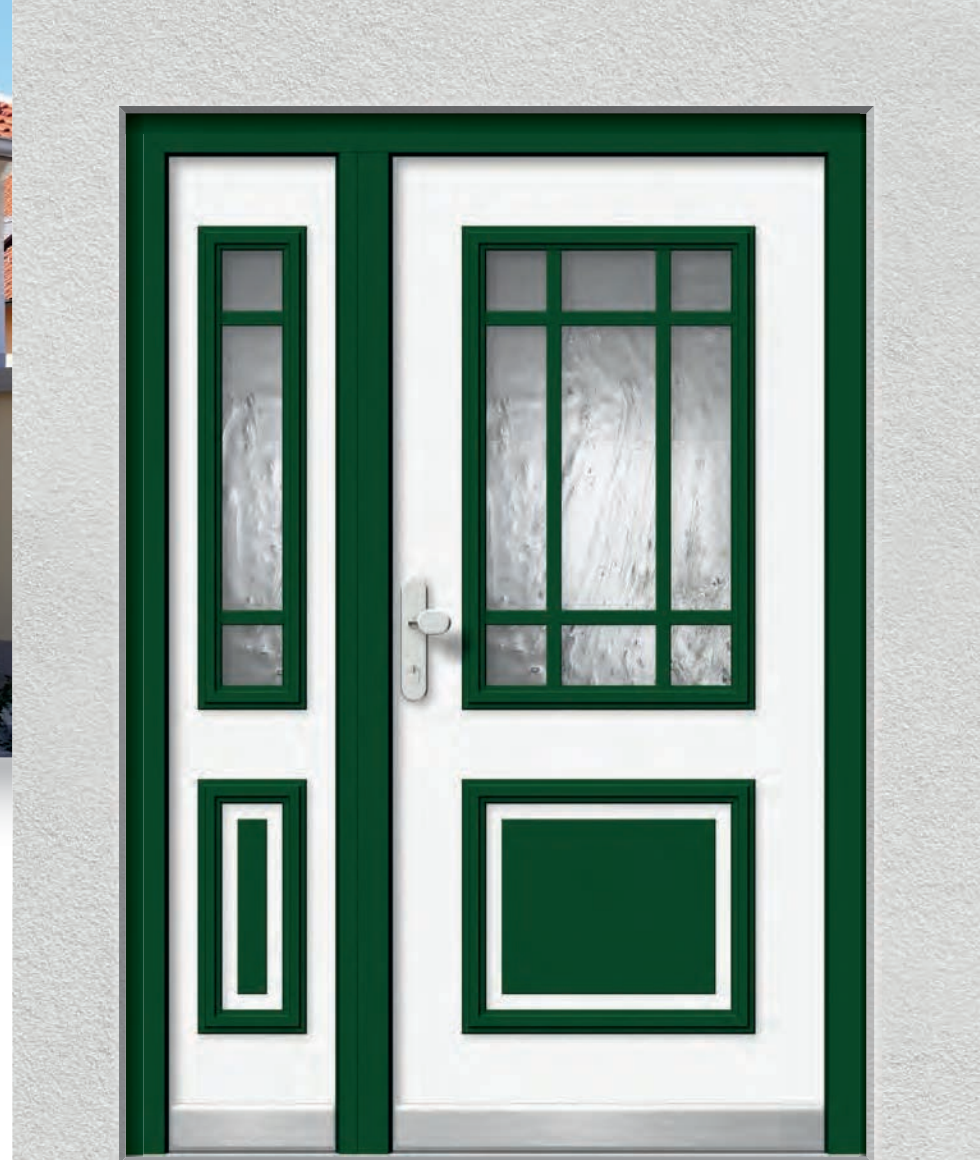

### G-HA306

Holzart: nach Wahl  
 Farbe Holz innen: Lasur nach Farbkarte  
 Farbe Türblatt außen: RAL9016m Verkehrsweiß  
 Farbe Rahmen außen: RAL6005m Moosgrün  
 Farbe Ornament-Rahmen und Füllung außen: RAL6005m Moosgrün  
 Glas: Altdeutsch weiß  
 Drücker: GE89  
 Wetterschenkel: WEA  
 A-Sprossen Türblatt: 2x waagrecht, 2x senkrecht  
 Seitenteil: ST05  
 Glas Seitenteil: Altdeutsch weiß  
 A-Sprossen Seitenteil: 2x waagrecht



### G-HA307

Holzart: nach Wahl  
Farbe Holz innen: Lasur nach Farbkarte  
Farbe Alu außen: RAL7035m Lichtgrau  
Glas: Kathedral weiß  
Drücker: GE89  
Wetterschenkel: WEA



### G-HA315

Holzart: nach Wahl  
Farbe Holz innen: Lasur nach Farbkarte  
Farbe Alu außen: RAL9007m Graualuminium  
Glas: Motiv 315 auf Klarglas  
Drücker: GE89  
Wetterschenkel: WEA  
Zubehör: EAV3 Schloss + Fingerscanner FS1



### G-HA309

Holzart: nach Wahl  
Farbe Holz innen: Lasur nach Farbkarte  
Farbe Alu außen: RAL6005m Mossgrün  
Glas: Chinchilla weiß  
Drücker: GSE1  
Wetterschenkel: WEA



### G-HA316

Holzart: nach Wahl  
Farbe Holz innen: Lasur nach Farbkarte  
Farbe Alu außen: RAL8003m Lehm Braun  
Glas: Altdeutsch weiß  
Drücker: GSE1  
Wetterschenkel: WEA  
Zubehör: EAV3 Schloss + Codetastatur CT1

### G-HA311

Holzart: nach Wahl  
Farbe Holz innen: Lasur nach Farbkarte  
Farbe Alu außen: RAL8017m Schokobraun  
Drücker: GSE1  
Wetterschenkel: WEA

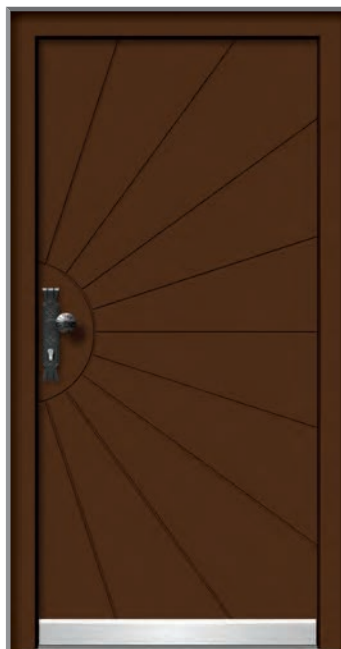

### G-HA310

Holzart: nach Wahl  
Farbe Holz innen: Lasur nach Farbkarte  
Farbe Alu außen: Quartz 2  
Drücker: GSE1  
Wetterschenkel: WEAS



### G-HA317

Holzart: nach Wahl  
Farbe Holz innen: Lasur nach Farbkarte  
Farbe Alu außen: RAL8003m Lehm Braun  
Drücker: GSE1  
Wetterschenkel: WEAS



### G-HA318

Holzart: nach Wahl  
Farbe Holz innen: Lasur nach Farbkarte  
Farbe Türblatt außen: DECO 5173  
Barrique Oak/Alteiche  
Farbe Blendrahmen außen: RAL9005m  
Tiefschwarz  
Farbe Glasrahmen außen: RAL9005m  
Tiefschwarz  
Glas: Altdeutsch weiß  
Drücker: GM70  
Zubehör: EAV3 Schloss +  
Fingerscanner FS1S,  
Glasgitter H410 schwarz

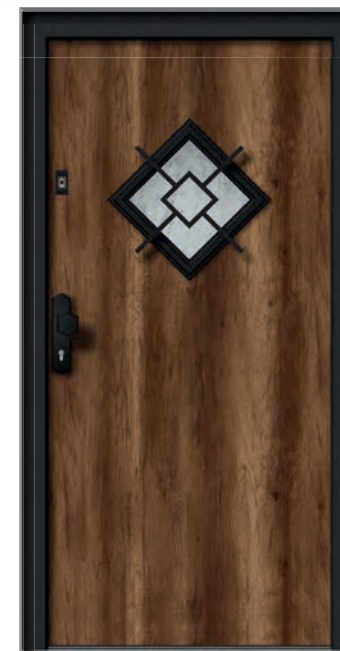

# HOCHWERTIGE HOLZ-ALU NEBENEINGANGSTÜREN

## Standardausstattung:

Holzart:	Fichte (optional Eiche, Lärche)
Rahmenaußenmaße:	Breite bis 1100 mm, Höhe bis 2100 mm OKFF
Türblatt / Rahmen-Stärke:	82 mm / 83 mm, mehrschichtig verleimtes Holz + Aluminium Profil
Verglasung:	ISO-Wärmeschutzglas, Ug=1,1 W/m <sup>2</sup> K, Glasgruppe 1
Füllung:	ISO-Wärmegeämmte Füllung 29 mm, außen mit 2,5mm Aluminium überdeckt
Dichtung:	Dichtung 2x im Rahmen und 1x im Türblatt
Bänder:	3 Stück, dreidimensional verstellbar, Ø 20 mm, silberfarbig
Schloss / Verriegelung:	3-fach Verriegelung mit Haken, DIN 92/10 mm, silberfarbig
Bodenschiene:	TB90, thermisch getrennt
Oberflächenbehandlung Holz:	einfarbige Dickschichtlasur laut unserer Farbkarte
Oberflächenbehandlung Alu:	einfarbige Pulverbeschichtung laut Standard Farbkarte (Farbgruppe 1)
Profilzylinder:	Bau-Profilzylinder PZ1 mit 6 Schlüsseln (N+G)
Sonstige Zubehör:	nach Anfrage
Sonder-Ausführungen:	nach Anfrage
Ud-Wert:	bis 1,8 W/m <sup>2</sup> K (Holzart Fichte)

## Damit Ihr Haus auch auf den "zweiten Blick" gut aussieht.

Die Nebeneingangstüren nehmen sich in der optischen Erscheinung etwas zurück, punkten aber durch ihre Meisterqualität, Sicherheit und Funktionalität. Das bringt Ihnen die ganze Leistung und schont aber gleichzeitig auch Ihr Budget. Daher sind sie ideal für den Hinterausgang oder für den Durchgang zur Garage, als Heizraum- oder Kellertüre, aber auch als Mehrzwecktüre für das Nebengebäude sowie für getrennte Garagen oder Gartenhäuser geeignet. Stimmen sie Ihre Nebeneingangstüre mit der richtigen Auswahl aus unserer breiten Modellpalette einfach mit der Haustüre farblich und funktionell zueinander ab.

**Wichtig Hinweis:** Bei der Verwendung von Nebeneingangstüren sind unsere Empfehlungen aus der CE Produktleistungserklärung und deren Verwendungszwecke zu berücksichtigen (nur für unbewohnte und unbeheizte Räume geeignet)!  
Größenlimits beachten!  
Bei NET-Modellen keine Oberlichter, Seitenteile möglich.



### NET-HA05

Holzart: nach Wahl  
Farbe Holz: Standard Lasur  
Farbe Alu: RAL7015m Schiefergrau  
Glas: Orn. 504 weiß  
Drücker: GE92

### NET-HA01

Holzart: nach Wahl  
Farbe Holz: Std. Lasur  
Farbe Alu: RAL8017m  
Schokobraun  
Glas: Orn. 504 weiß  
Drücker: GSE1



### NET-HA02

Holzart: nach Wahl  
Farbe Holz: Std. Lasur  
Farbe Alu: RAL7015m  
Schiefergrau  
Drücker: GE92



### NET-HA03

Holzart: nach Wahl  
Farbe Holz: Std. Lasur  
Farbe Alu: RAL7016m  
Anthrazitgrau  
Glas: Orn. 504 weiß  
Drücker: GE92



### NET-HA04

Holzart: nach Wahl  
Farbe Holz: Std. Lasur  
Farbe Alu: RAL7035m  
Lichtgrau  
Glas: Orn. 504 weiß  
Drücker: GE92



### NET-HA06

Holzart: nach Wahl  
Farbe Holz: Std. Lasur  
Farbe Alu: RAL8017m  
Schokobraun  
Glas: Satinato weiß  
Drücker: GE92



### NET-HA07

Holzart: nach Wahl  
Farbe Holz: Std. Lasur  
Farbe Alu: RAL8003m  
Lehmbraun  
Glas: Orn. 504 weiß  
Drücker: GE92







# ZUBEHÖR

## TECHNIK & ZUBEHÖR

Eine qualitätsvolle Auswahl von Zusatzausstattungen ermöglicht Ihnen, sich die eigene Haustür als Unikat durch verschiedene Materialkombinationen bei Gläsern, Seitenteilen und Oberlichtern auf Maß anfertigen zu lassen.

Als Neuheit präsentieren wir Ihnen ein Türdesign, bei dem die Außenfläche des Türflügels und des Türstocks mit echtem alten Massivholz verkleidet wird. Die fünf speziellen Farbtöne repräsentieren unterschiedlich behandeltes altes Fichten- oder Eichenholz, die seit Jahrzehnten oder sogar Jahrhunderten verschiedensten Witterungseinflüssen ausgesetzt waren. Alte Holzbretter werden sorgfältig sortiert, nach Bedarf extra handgefertigt, gedämpft und raffiniert und zu Ihrem neuen Türenmotiv verarbeitet.

Täglich beanspruchen Sie einen Stoßgriff oder eine Drückergarnitur bei der Verwendung Ihrer Türe. Wir bieten Ihnen deshalb ein breites Spektrum hochwertiger Edelstahlgriffe in natur silberner Farbe oder mit trendig schwarz-matter Beschichtung an. Natürlich erhalten sie zu jedem Stoßgriff auch die passenden PZ-Rosetten, Drückergarnituren, Bänder im gleichen Farbton. Sogar schwarze Fingerprintleser stehen ebenfalls zur Verfügung.

Die neue Generation von Fingerprintlesern erleichtern die Bedienung ihrer Haustür und das nicht nur für Eigentümer, die ihr Haus erst bauen, sondern auch diejenigen, die bestehende Objekte in sogenannte intelligente Häuser umwandeln lassen.

Die neuen Fingerprintleser können auch mit digitalen Steuergeräten kombiniert werden, die das Öffnen der Tür über intelligente Geräte wie z. B. Smartphones ermöglichen. Legen Sie Ihren Finger einfach auf das neue Lesegerät, ohne es zu bewegen und warten Sie auf die Erkennung ihres biometrischen Protokolls durch den Sensor.

Das endgültige Erscheinungsbild ihrer neuen Haustür wird durch Ihre Auswahl an Gläsern, Applikationen in Form von Nutfräsungen oder Edelstahlelementen sowie LED Beleuchtungen usw. bestimmt oder beeinflusst.

STANDARD AUSSTATTUNG MODELL G-H150E

- 1** Holzart Fichte, Eiche oder Lärche (Türblatt senkrecht furniert)
- 2** Einfarbige Dickschichtlasur lt. Standard Farbkarte
- 3** 2-fach Verglasung, Ug = 1,1 W/m<sup>2</sup>K, TGI schwarz, Ornament außen, Glasgruppe 1
- 4** Wetterschenkel - WH, Holzprofil, Höhe 85 mm (Modellabhängig)
- 5** Edelstahl-Applikationen (Nutfräsungen) nur außen
- 6** Thermisch getrennte Bodenschwelle; außen Aluminium silberfarbig innen Kunststoff graufarbig
- 7** Selbstabstehbares Dichtprofil; zwischen Türblatt und Bodenschwelle; Höhenverstellung mit dem Inbusschlüssel
- 8** 3 x Bänder 3D verstellbar, Oberfläche Topzink
- 9** Bau Profilzylinder - PZ1 Not- und Gefahrenfunktion (N+G), 6 Schlüssel



Detail: Allwetter-Türblatt Rohling

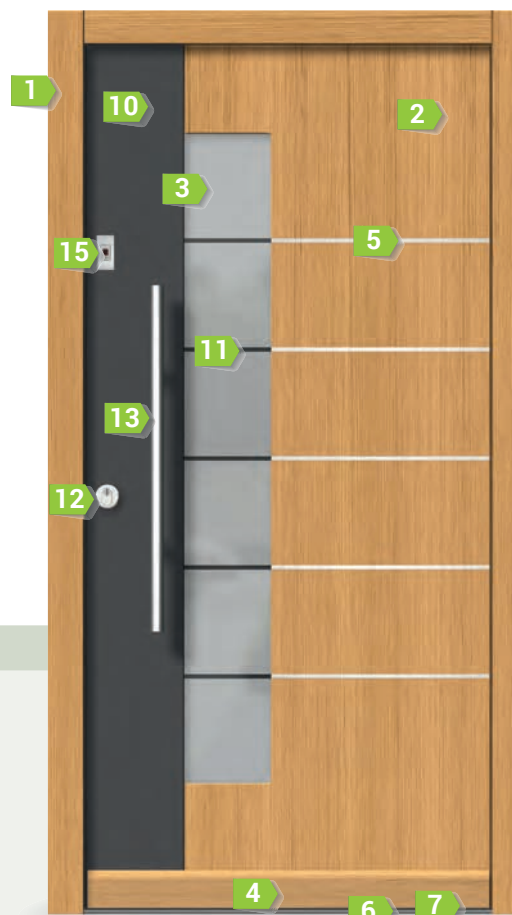

Außenansicht

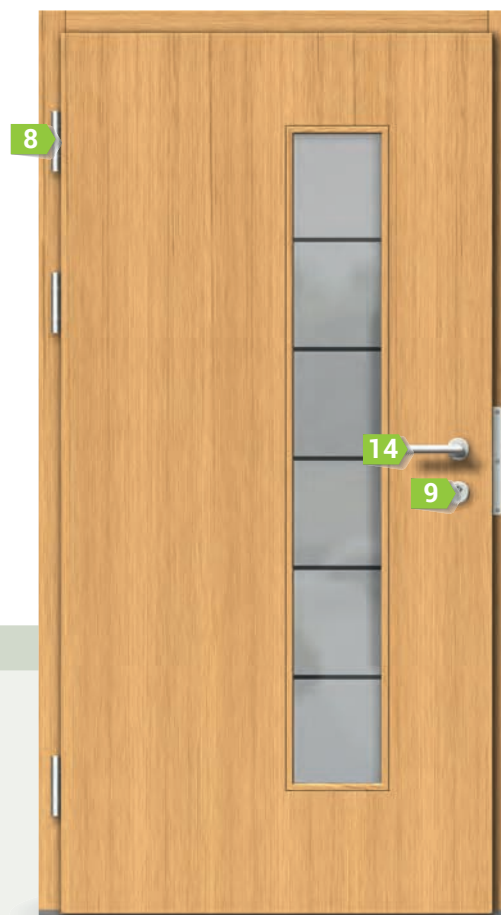

Innenansicht

SONDERAUSSTATTUNG / ZUBEHÖR / GEGEN AUFPREIS:

- 10** Zweifarbige Ausführung nur außen (Dekor Schlossseitig)
- 11** Sandgestrahltes Motiv 150 auf Klarglas
- 12** Außenrosette ZA
- 13** Stoßgriff GR80
- 14** Innendrücker GE504
- 15** Verriegelung EAV3 mit Zutrittskontrollsystem Fingerscanner FS1



**STANDARDAUSSTATTUNG MODELL G-HA150**

- 1** Holzart Fichte, Eiche oder Lärche (Türblatt senkrecht furniert)
- 2** Einfarbige Dickschichtlasur lt. Standard Farbkarte
- 3** Alu-Schale einfarbig Pulverbeschichtet lt. Standard Farbkarte
- 4** 3-fach Verglasung,  $U_g = 0,7 \text{ W/m}^2\text{K}$ , TGI schwarz, Ornament mittig, Glasgruppe 1
- 5** Nutfräsungen nur außen
- 6** Außenrosette ZAR
- 7** Thermisch getrennte Bodenschwelle; außen Aluminium silberfarbig innen Kunststoff grau
- 8** Selbstabstinkbares Dichtprofil; zwischen Türblatt und Bodenschwelle; Höhenverstellung mit dem Inbusschlüssel
- 9** 3 x Bänder 3D verstellbar, Oberfläche Topzink
- 10** Bau Profilzylinder - PZ1 Not- und Gefahrenfunktion (N+G), 6 Schlüssler

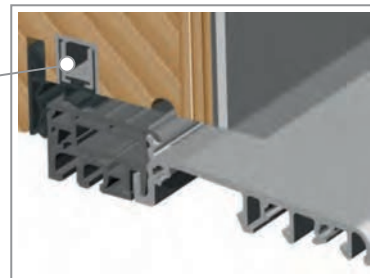

Detail - Allwetter-Türblatt Rohling

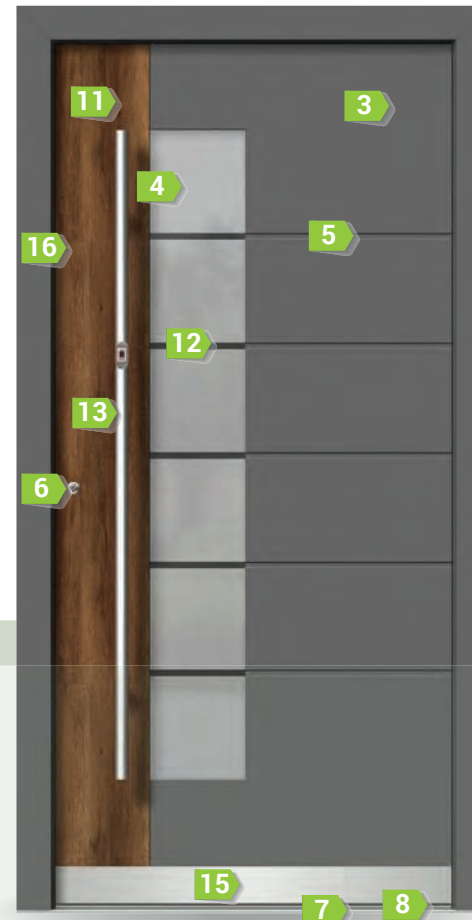

Außenansicht



Innenansicht

**SONDERAUSSTATTUNG / ZUBEHÖR / GEGEN AUFPREIS:**

- 11** Zweifarbige Ausführung nur außen (Dekor Schlossseitig)
- 12** Sandgestrahltes Motiv 150 auf Klarglas
- 13** Stoßgriff GR150-FS mit Fingerscanner vorne
- 14** Innendrücker GE504
- 15** Wetterschenkel WEF, Höhe 85 mm (Edelstahl Applikation flächenbündig)
- 16** Verriegelung EAV3 mit Zutrittskontrollsystem über Griff mit Fingerscanner

STANDARD AUSSTATTUNG MODELL G-H409

- 1 Holzart Fichte, Eiche oder Lärche (Türblatt senkrecht furniert)
- 2 Einfarbige Dickschichtlasur lt. Standard Farbkarte
- 3 Türblatt außen überdeckt mit massive Altholz Applikation, Stärke ca.20 mm, Typ 3B  
Weitere Holzarten möglich: Fichte 3A, Fichte 5C, Eiche 2E, Eiche 4E
- 4 3-fach Verglasung, Ug = 0,7 W/m²K, TGI schwarz, Ornament mittig, Glasgruppe 1.  
Modellabhängig Emailglas auf Klarglas oder Parsol grau, beidseitig ESG, mittig Klarglas
- 5 Thermisch getrennte Bodenschwelle; außen Aluminium silberfarbig innen Kunststoff graufarbig
- 6 Selbststabsenkbare Dichtprofil; zwischen Türblatt und Bodenschwelle; Höhenverstellung mit dem Inbusschlüssel
- 7 3 x Bänder 3D verstellbar, **Oberfläche Topzink**
- 8 Bau Profilzylinder - PZ1 Not- und Gefahrenfunktion (N+G), 6 Schlüssel

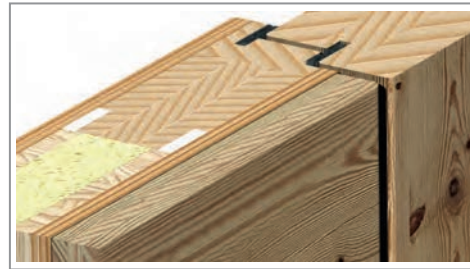

Detail: Allwetter-Türblatt Rohling mit Massiv-Altholz Applikation

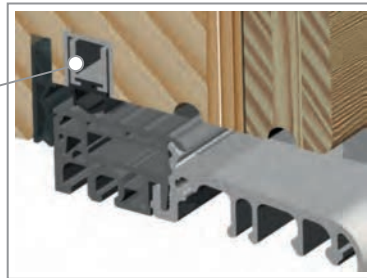

Außenansicht



Innenansicht

SONDERAUSSTATTUNG / ZUBEHÖR / GEGEN AUFPREIS:

- 7 3 x Bänder, 3D verstellbar, Oberfläche schwarz lackiert
- 9 Blendrahmen außen mit Fichte Altholz 3B furniert
- 10 Türblatt innen Fichte querfurniert
- 11 Außenrosette SZEP
- 12 Stoßgriff GQ160
- 13 Innendrücker S640
- 14 Verriegelung EAV3 mit Zutrittskontrollsystem Fingerscanner FS1S



**3 - FACH HAKENVERRIEGELUNG;** zwei massive Schließhaken einzelne Schließbleche für Haken, Falle und Riegel, Oberfläche Topzink

**DSL - SCHLIEßBLEISTE (Optional)**  
Durchgehende und verdecktliegende, Farbe Topzink, erhöhte Sicherheit



#### STANDARD BÄNDER

3D verstellbar, Belastungswert 160 kg, Rollendurchmesser 20 mm, Oberfläche Topzink



#### VERDECKTLIEGENDE BÄNDER

(Standard nur bei der flächenbündige Ausführungen)

3D verstellbar, Belastungswert 180 kg, Oberfläche Topzink



#### BAU PROFILZYLINDER PZ1

Not- und Gefahrenfunktion (N+G), 6 Schlüssel

WETTERSCHENKEL

NATURELINE



**Wetterschenkel WH**  
 > Holzprofildesign  
 > aufgesetzt  
 > Höhe 85 mm

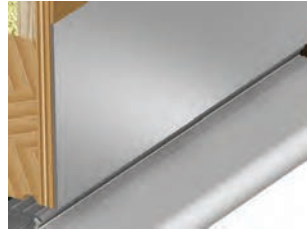

**Wetterschenkel WEF**  
 > Edelstahl matt F69  
 > schwarz lackiert **WEFS**  
 > flächenbündig  
 > Höhe 85 mm



**Wetterschenkel WHE**  
 > Holzprofildesign und  
 Edelstahlapplikation F69  
 > schwarz lackiert **WHES**  
 > aufgesetzt  
 > Höhe 85 mm

FUSIONLINE



**Wetterschenkel WEF**  
 > Edelstahl matt F69  
 > schwarz lackiert **WEFS**  
 > flächenbündig  
 > Höhe 85 mm



**Wetterschenkel WEA**  
 > Edelstahl matt F69  
 > schwarz lackiert **WEAS**  
 > aufgesetzt  
 > Höhe 85 mm

SONDERSCHWELLEN UND EINBAUPROFILE

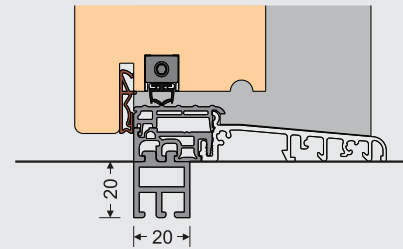

**Option: Einbauprofil C1**  
 > aus Kunststoff  
 > für Neubau und Renovierung  
 > Profil stapelbar, max. Höhe 60 mm

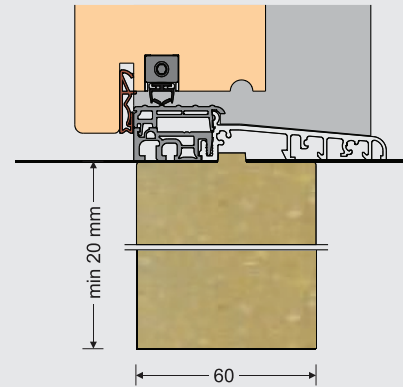

**Option: Unterbauprofil PURENIT**  
 > Standardbreite 60 mm  
 > Sonderbreite 85 mm  
 > für Neubau

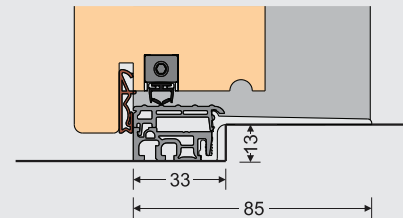

**Option: Renovierungs-  
 Bodenschwelle TB85RS**  
 > Optional mit Einbauprofil C1,  
 Bestellung nach Maß (min 7 mm)

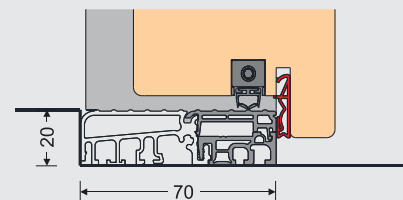

**Option: Bodenschwelle TB70AS**  
 > für außenaufgehende Türen

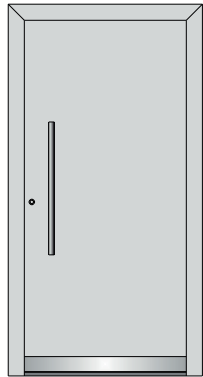

**DIN LINKS**  
Innenaufgehend  
Standardausführung

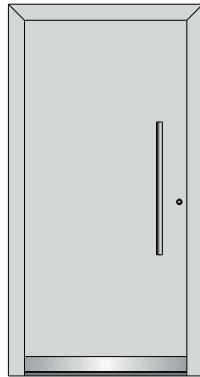

**DIN RECHTS**  
Innenaufgehend  
Standardausführung

Außenaufgehend: NACH ANFRAGE

**STANDARD AUSFÜHRUNGEN:**  
Die Fertigung in einem Stück mit Seitenteil und Oberlicht ist möglich bis zu einem maximalen Außenmaß von 2700 x 2700 mm

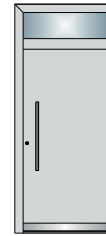

**OL**

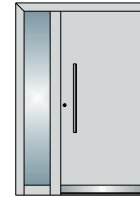

**ST**

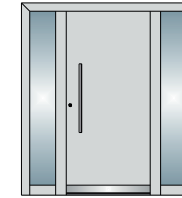

**2ST**

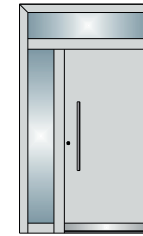

**ST+OL**

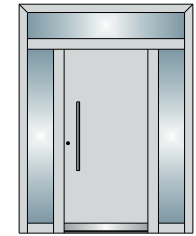

**2ST+OL**

**\*SONDER-AUSFÜHRUNGEN**  
(nur nach Anfrage)

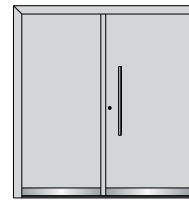

**\*ZFS**



**\*ZFS+OL**

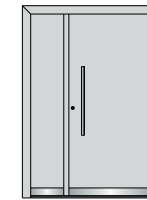

**\*ZFA**

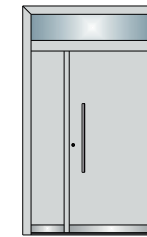

**\*ZFA+OL**

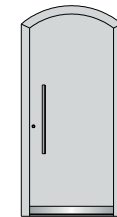

**\*Segmentbogen**

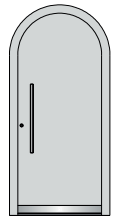

**\*Rundbogen**

Zweiflügelig



Furnierichtung  
SENKRECHT  
Standardausführung



Furnierichtung  
WAAGERECHT  
Sonderausführung



Nutungen  
auch innen  
Sonderausführung



Edelstahl Applikationen  
auch innen  
Sonderausführung



Profilrahmen und Füllungen  
auch innen oder Rustikal  
Sonderausführung



Türblatt und Blendrahmen  
innen & außen flächenbündig  
Sonderausführung

## TECHNISCHE DATEN

## TÜRGRÖSSEN

Eine neue Größenordnung!

Was normal ist, bestimmt der Gestalter, deshalb bieten wir nicht nur die Standardhöhen und -breiten an, sondern fertigen auch nach Maß gegen Aufpreis bis zu einer maximalen Türhöhe von 2700 mm und Breite bis 1250 mm



**S = Sondergröße**  
Breite bis 949 mm  
Höhe bis 1999 mm



**M = Standardgröße**  
Breite 950-1150 mm  
Höhe 2000-2300 mm



**L = Sondergröße**  
Breite 1151-1250 mm  
Höhe 2301-2400 mm



**XL = Sondergröße**  
Breite 1151-1250 mm  
Höhe 2401-2500 mm



**XXL = Sondergröße**  
Breite 1151-1250 mm  
Höhe 2501-2700 mm

## TECHNISCHE DATEN

## MODELLMODIFIKATIONEN

Jedes Modell ist gegen einen Aufpreis mit kleineren oder größeren Modellmodifikationen lieferbar.

Beispiele für Modellmodifikationen:

- ohne Nutfräsungen
- ohne Wetterschenkel
- zusätzliche Nutfräsungen
- Lichtausschnitt-Position-Änderung
- zusätzlicher Lichtausschnitt
- Lichtausschnitt-Maßänderung
- Furnierrichtung quer verlaufend
- zusätzliche Applikationen
- Profilrahmen und Füllungen auch innen aufgesetzt
- Rahmenverbreiterung
- Türfalz (Türblatt) nach unten verlängert
- Falz für Blindstock
- Blendrahmen außen mit Alu-Profil überdeckt



HOLZART FICHTE



längsfurniert (Standard)



querfurniert

HOLZART LÄRCH



längsfurniert (Standard)



querfurniert



astig längsfurniert  
rustikal handgeölt



astig querfurniert  
rustikal handgeölt



astig gebürstet,  
längsfurniert  
rustikal handgeölt



astig gebürstet,  
querfurniert  
rustikal handgeölt

HOLZART EICHE



längsfurniert (Standard)



querfurniert



astig längsfurniert  
rustikal handgeölt



astig querfurniert  
rustikal handgeölt



astig gebürstet,  
längsfurniert  
rustikal handgeölt



astig gebürstet,  
querfurniert  
rustikal handgeölt

SONDERHOLZARTEN



**Eiche astig grau**  
rustikal handgeölt grau  
längs - oder querfurniert



**Eiche astig braun**  
rustikal handgeölt braun  
längs - oder querfurniert

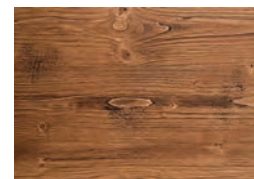

**Fichte Altholz-Effekt braun**  
astig gebürstet, und mit Adler  
Protor-Finish-braun lackiert  
längs - oder querfurniert

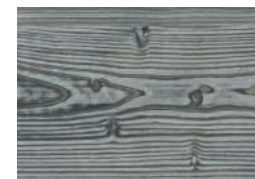

**Fichte Altholz-Effekt grau**  
astig gebürstet, und mit Adler  
Protor-Finish-braun lackiert  
längs - oder querfurniert

Farbabweichungen zum Original aufgrund drucktechnischer Gegebenheiten möglich. Beachten Sie unsere Hinweise zu Pflege und verkürztem Wartungsintervall!  
Achtung: Holz ist ein Naturprodukt. Trotz sorgfältiger Auswahl der Werkstoffe und gewissenhafter Verarbeitung kann es material- und verarbeitungsbedingt zu unvermeidbaren Farbabweichungen gegenüber Mustern kommen.  
Mögliche Ursachen: Großflächige Verarbeitung, Verwendung von Trägermaterialien mit unterschiedlichem Haftgrund (Bsp. Türblatt furniert, Blendrahmen den Anforderungen entsprechend aus Massivholz gefertigt), Zusammenbau einzelner Bauteile, lage- und wachstumsbedingte Unterschiede bei Holzoberfläche und Strukturverlauf, Nachbestellungen. Sie sind Ausdruck für Individualität und Echtheit des natürlichen Werkstoffes Holz und stellen keinen Mangel dar. Größe, Menge und Anordnung der Äste sind einzigartig, beliebig und naturgegeben, bei jedem Modell individuell und stellen somit keinen Reklamationsgrund dar.  
Die Ausführungen Lärche/Eiche astig und astig gebürstet sind nur mit Oberfläche „rustikal handgeölt“ lieferbar. Blendrahmen, Seitenteil und Oberlicht sind nur längsfurniert lieferbar.

FICHTE - STANDARDFARBEN

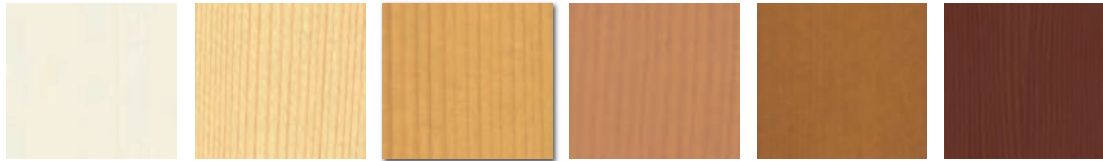

301 Weißlasur<sup>1</sup> 313 Klarlasur matt<sup>1</sup> 177 Fichte Natur<sup>1</sup> 289 Toskana antik 163 Eiche 164 Teak



165 Nuss 300 Olivbraun 299 Rauchgrau 298 Olivgrau 297 Seidengrau 310 Fichte matt nicht vergilbend

EICHE - STANDARDFARBEN



304 Farblos<sup>1</sup> 309 Eiche geölt<sup>2</sup> rustikal handgeölt<sup>3</sup> 306 Seidengrau

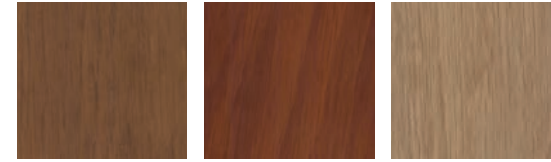

307 Walnuss 305 Teak 315 Klarlasur matt

LÄRCH - STANDARDFARBEN



270 Kompaktlasur<sup>1</sup> 314 Klarlasur matt<sup>1</sup> 178 Lärche Natur<sup>1</sup> 288 Lärchenöl<sup>2</sup> rustikal handgeölt<sup>3</sup> 290 Toskana antik



173 Eiche 171 Lärche mittel 174 Teak 300 Olivbraun 299 Rauchgrau 298 Olivgrau

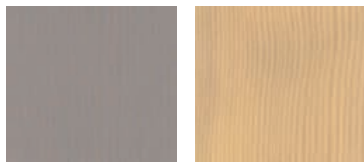

297 Seidengrau 316 Lärche matt nicht vergilbend

- 1) Nur für den Innenanstrich geeignet, bei Anwendung außen eingeschränkte Gewährleistung auf Oberfläche und Funktionalität (Verzugsgefahr).
- 2) Begrenzter UV-Schutz, jährliches Wartungsintervall erforderlich!
- 3) Darf keiner direkten Bewitterung ausgesetzt werden, begrenzter UV-Schutz, jährliches Wartungsintervall erforderlich! Ausführung rustikal handgeölt nur lieferbar auf Lärche/Eiche astig und astig gebürstet.

Alle Farbtöne sind unabhängig vom längs- oder querfurnierten Strukturverlauf möglich.

SONDERFARBEN - TEIL 1



Fichte Lasur auf Ölbasis geölt 326 (a)



Lärche Lasur auf Ölbasis geölt 327 (a)

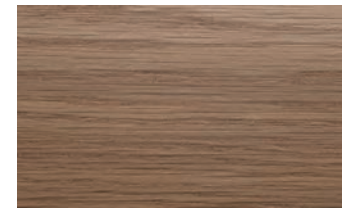

Eiche Lasur auf Ölbasis geölt 328 (a)



Eiche astig Lasur auf Ölbasis geölt 329 (a)

a) Nur für den Innenanstrich geeignet!

Aus drucktechnischen Gründen könnten die hier abgebildeten Muster nicht zu 100 % deckungsgleich mit den Originalmustern sein. Wir empfehlen daher den Besuch bei einem Gaulhofer-Fachpartner. Bitte Pflege- und Wartungshinweise beachten.



SONDERFARBEN - TEIL 2

FICHTE

- 1 Lasur auf Ölbasis cradle to cradle zertifiziert geölt 330 (b)
- 2 Dickschichtlasur Achatgrau 334
- 3 Lasur auf Ölbasis Silberücken ST/04 337 (c)
- 4 Lasur auf Ölbasis cradle to cradle zertifiziert Silberücken ST/04 341 (c)
- 5 Dickschichtlasur weiß 344 (a)

FICHTE GEBÜRSTET

- 6 Lasur auf Ölbasis geölt 326 (a)\*
- 7 Lasur auf Ölbasis cradle to cradle zertifiziert geölt 330 (b)\*
- 8 Dickschichtlasur Achatgrau 334\*
- 9 Lasur auf Ölbasis Silberücken ST/04 337 (c)\*
- 10 Lasur auf Ölbasis cradle to cradle zertifiziert Silberücken ST/04 341 (c)\*
- 11 Dickschichtlasur weiß 344 (a)\*

EICHE ASTIG

- 12 Lasur auf Ölbasis cradle to cradle geölt 333 (d)
- 13 Lasur auf Ölbasis Silberücken ST/04 340 (e)

EICHE ASTIG GEBÜRSTET

- 14 Lasur auf Ölbasis geölt 329 (a)\*
- 15 Lasur auf Ölbasis cradle to cradle zertifiziert geölt 333 (d)\*
- 16 Lasur auf Ölbasis Silberücken ST/04 340 (e)\*

LÄRCH

- 17 Lasur auf Ölbasis cradle to cradle zertifiziert geölt 331 (b)
- 18 Dickschichtlasur Achatgrau 335
- 19 Lasur auf Ölbasis Silberücken ST/04 338 (c)
- 20 Lasur auf Ölbasis cradle to cradle zertifiziert Silberücken ST/04 342 (c)

LÄRCH GEBÜRSTET

- 21 Lasur auf Ölbasis geölt 327 (a)\*
- 22 Lasur auf Ölbasis cradle to cradle zertifiziert\* geölt 331 (b)\*
- 23 Dickschichtlasur Achatgrau 335\*
- 24 Lasur auf Ölbasis Silberücken ST/04 338 (c)\*
- 25 Lasur auf Ölbasis cradle to cradle zertifiziert Silberücken ST/04 342 (c)\*

EICHE

- 26 Lasur auf Ölbasis cradle to cradle zertifiziert geölt 332 (d)
- 27 Dickschichtlasur Achatgrau 336 (f)
- 28 Lasur auf Ölbasis Silberücken ST/04 339 (e)
- 29 Lasur auf Ölbasis cradle to cradle zertifiziert Silberücken ST/04 343 (e)

EICHE GEBÜRSTET

- 30 Lasur auf Ölbasis geölt 328 (a)\*
- 31 Lasur auf Ölbasis cradle to cradle zertifiziert geölt 332 (d)\*
- 32 Dickschichtlasur Achatgrau 336 (f)\*
- 33 Lasur auf Ölbasis Silberücken ST/04 339 (e)\*
- 34 Lasur auf Ölbasis cradle to cradle zertifiziert Silberücken ST/04 343 (e)\*

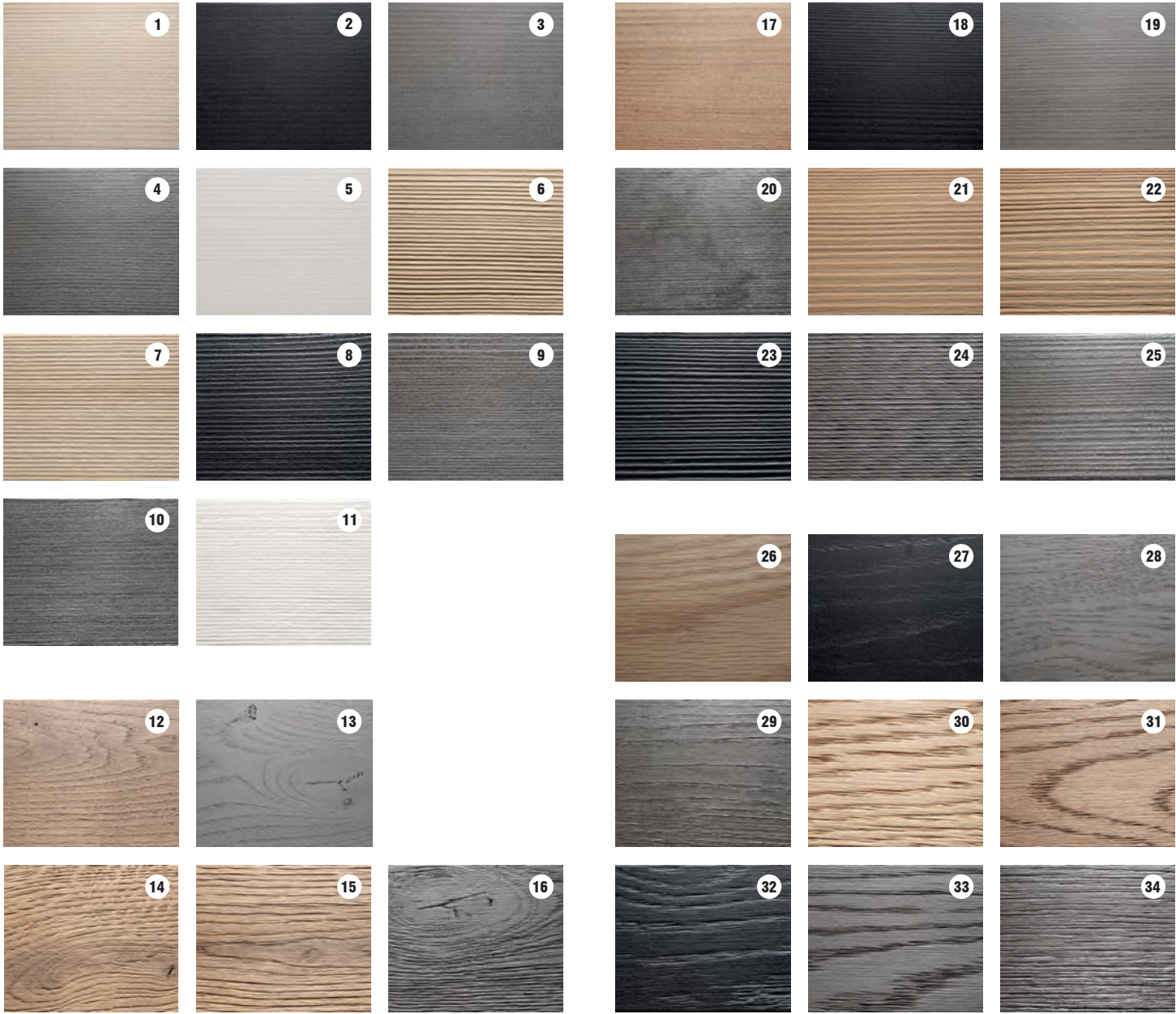

a) Nur für den Innenanstrich geeignet! | b) kein UV Schutz, verkürzter Wartungsintervall | c) verkürzter Wartungsintervall  
 d) kein UV Schutz, verkürzter Wartungsintervall, unter Wasserbelastung können Gerbsäureauswaschungen erfolgen  
 e) verkürzter Wartungsintervall, unter Wasserbelastung können Gerbsäureauswaschungen erfolgen | f) dunkle Farbtöne können zur Rissbildung an exponierten Stellen führen  
 g) Der Harzaustritt beim Lärchenholz kann erfolgen und ist als Naturphänomen zu sehen, was keinen Grund für Reklamationsansprüche darstellt | \*Bürstung nur Innenseitig möglich!  
 Aus drucktechnischen Gründen könnten die hier abgebildeten Muster nicht zu 100 % deckungsgleich mit den Originalmustern sein. Wir empfehlen daher den Besuch bei einem Gaulhofer-Fachpartner. Bitte Pflege- und Wartungshinweise beachten.

## MASSIVE ALTHOLZ APPLIKATIONEN

Nur außenseitig und Modellabhängig möglich

### HOLZART FICHTE



**Altholz Fichte Typ 3A (roh, unbehandelt<sup>2</sup>)**  
Unterdach-Bretter, leicht gebürstet, leicht gedämpft und in Handarbeit mit Echtholz ausgeflickt. Struktur Quer oder Längs.



**Altholz Fichte Typ 3B (roh, unbehandelt<sup>2</sup>)**  
Sonnenerbrannt, leicht gebürstet und in Handarbeit mit Echtholz ausgeflickt. Struktur Quer oder Längs.



**Altholz Fichte Typ 5C (roh, unbehandelt<sup>2</sup>)**  
Sonnenerbrannt, leicht gebürstet und in Handarbeit mit Echtholz ausgeflickt. Struktur Quer oder Längs.

### HOLZART EICHE



**Altholz Eiche Typ 2E (geölt<sup>1</sup>)**  
Sichtseite ist naturbelassen, aus alten Balken geschnitten, gebürstet, leicht rissig, mit Splint und in Handarbeit mit Echtholz ausgeflickt (Quer oder Längs).



**Altholz Eiche Typ 4E (roh, unbehandelt<sup>2</sup>)**  
Sonnenerbrannt, gereinigt, gebürstet und in Handarbeit mit Echtholz ausgeflickt. Struktur Quer oder Längs.

#### HINWEISE:

Die Anordnung, Größe, Menge, Farbe der Äste und Holzrisse ist beliebig und bei jeder Haustür anders (einzigartig) und stellt somit keinen Reklamationsgrund dar. Die Holzmaserung läuft entweder längs oder quer, eventuelle Abweichungen von der senkrechten bzw. waagerechten Richtung sind kein Anlaß zur Reklamation! Altholz Massivholzplatten sind nur für den geschützten Außenbereich zugelassen. Sie dürfen nicht direkt bewittert werden, weder durch Niederschlag noch durch Sonneneinstrahlung. Wir empfehlen einen ausreichenden Schutz der Oberfläche durch ein Vordach oder ähnliches.

**FARBGRUPPE RAL1 - STANDARDFARBEN**



RAL9016  
Verkehrsweiß

RAL6005  
Moosgrün

RAL7016  
Anthrazitgrau

RAL7045  
Telegrau 1

**FARBGRUPPE RAL2 - SONDERFARBEN**

RAL 9010 Reinweiß  
RAL 1013 Perlweiß  
RAL 1019 Graubeige  
RAL 3000 Feuerrot  
RAL 3003 Rubinrot  
RAL 3004 Purpurrot  
RAL 5005 Signalblau  
RAL 5011 Stahlblau  
RAL 5014 Taubenblau

RAL 6009 Tannengrün  
RAL 7001 Silbergrau  
RAL 7004 Signalgrau  
RAL 7012 Basaltgrau  
RAL 7015 Schiefergrau  
RAL 7021 Schwarzgrau  
RAL 7024 Graphitgrau  
RAL 7035 Lichtgrau  
RAL 7036 Platingrau

RAL 7037 Staubgrau  
RAL 7043 Verkehrsgrau B  
RAL 8001 Ockerbraun  
RAL 8007 Rehbraun  
RAL 8016 Mahagonibraun  
RAL 8017 Schokobraun  
RAL 8022 Schwarzbraun  
RAL 9005 Tiefschwarz

**FARBGRUPPE RAL3 - SONDERFARBEN**

Weitere Farbtöne aus der RAL-CLASSIC Farbkarte auf Anfrage  
Nicht lieferbar: RAL 9006 Weißaluminium, RAL 9007 Graualuminium.



**FARBGRUPPE RAL4 - SONDER DECKENDE FARBTÖNE - PROTOR-FINISH-FEINSTRUKTUR**



PFS9006  
ca. RAL9006  
Feinstruktur metallic

PFS9007  
ca. RAL9007  
Feinstruktur metallic

PFS7016  
ca. RAL7016  
Feinstruktur

PFS703  
ca. DB703  
Feinstruktur metallic



**Kratzfestigkeit und Schutz gegen Witterung (verlängerte Gewährleistung)**

ADLER Aquawood Protor Finish sorgt für Beständigkeit auf höchstem Niveau. Die neueste Generation von Aquawood Protor Finish zeichnet sich durch enorme Kratzfestigkeit, extreme Härte und hervorragenden Schutz gegen Witterung und UV-Strahlen aus. Die Oberfläche des Lacks entspricht annähernd der von Autolacken und hält problemlos mechanischen Beanspruchungen etwa durch einen Schlüsselbund oder Fußtritte stand. Durch verbesserte Filmelastizität kann sich der Lack besser an die natürlichen Veränderungen des Holzuntergrundes anpassen. Holztür-Oberflächen können außen (ganz oder teilweise) mit innovativen Metallic- und Struktureffekten oder Altholzoptik realisiert werden.

Aus drucktechnischen Gründen könnten die hier abgebildeten Muster nicht zu 100 % deckungsgleich mit den Originalmustern sein. Wir empfehlen daher den Besuch bei einem Gaulhofer-Fachpartner. Bitte Pflege- und Wartungshinweise beachten.

**STANDARDFARBEN**  
**ALU1 – RAL-TOPSELECT**  
 MATT GLATT HWF



RAL9016m Verkehrsweiß  
 RAL7035m Lichtgrau



RAL7012m Basaltgrau  
 RAL7015m Schiefergrau



RAL7016m Anthrazitgrau  
 RAL7021m Schwarzgrau



RAL8019m Graubraun  
 RAL8017m Schokobraun



RAL8003m Lehm Braun  
 RAL6005m Moosgrün

**SONDERFARBEN**  
**ALU2 – RAL-TOPSELECT MATT FEINSTRUKTUR**  
 HWF, METALLICFARBEN



RAL9016mfs Verkehrsweiß  
 RAL7035mfs Lichtgrau  
 RAL7012mfs Basaltgrau  
 RAL7015mfs Schiefergrau



RAL7016mfs Anthrazitgrau  
 RAL7021mfs Schwarzgrau  
 RAL8019mfs Graubraun  
 RAL8017mfs Schokobraun



RAL8003mfs Lehm Braun  
 RAL6005mfs Moosgrün  
 DM06 Metallic Antikweiß  
 Q2S Quarz 2



HFM21 Rost Eisenbraun  
 DM05 Rost Kupferbraun  
 HFM22 Rost Dunkelbraun  
 DM01 Metallic Grün



DM03 Metallic Antikdunkelgrau  
 DB703mfs Tiger 68/80045  
 DM02 Metallic Grau  
 RAL9007m Graualuminium



RAL9006m Weißaluminium  
 CO1 Eloxalfarbtön ähnlich A6/CO

**SONDERFARBEN**  
**ALU4 – HOLZDEKORE FEINSTRUKTUR\***



HDFS01 Lärche  
 HDFS02 Eiche  
 HDFS03 Kirsch hell  
 HDFS04 Kirsch dunkel



HDFS05 Golden Oak  
 HDFS06 Mahagoni  
 HDFS07 Wenge  
 HDFS08 Pinie



HDFS09 Oak Effekt metallic

\* HDFS = Holzdekor Feinstruktur HWF. Verlauf der Holzstruktur am Türblatt und in Dekorfeldern nach Bestellangabe – senkrecht oder waagrecht, bei senkrechtem Strukturverlauf max. Breite 1.250 mm. Bei waagrechtem Strukturverlauf über die gesamte Elementhöhe sichtbare Stoßfuge im Dekor möglich. Verfügbarkeit modellabhängig. Alu-Holzdekore sind nur vollflächig am Türblatt außen, als Dekorfeld oder am BLR möglich. Nicht für Glasleisten und A-Sprossen geeignet, nicht kombinierbar mit Edelstahl-Applikationen und Relief-Fräsuren (Nuten).

**SONDERFARBEN ALU5 – DECO-OBERFLÄCHEN**



0427 Skyline/Beton  
 0429 Corro/Rosteisen  
 0927 Creek/Altkiefer  
 5171 Polar Oak/Eiche hell



5172 Mooreiche  
 5173 Barrique Oak/Alteiche

Hinweis  
 Strukturverlauf nur senkrecht möglich!

**SONDERFARBEN ALU3**

weitere Farbtöne: RAL matt nach K7-Fächer, RAL glänzend nach K7-Fächer, Metallic Feinstruktur und IGP-Farben nach GAULHOFER Farbkarte





Aus drucktechnischen Gründen könnten die hier abgebildeten Muster nicht zu 100 % deckungsgleich mit den Originalmustern sein. Wir empfehlen daher den Besuch bei einem Gaulhofer-Fachpartner. Bitte Pflege- und Wartungshinweise beachten.

GLASAUFBAU

AUSSEN	Standard:	Klarglas Ornamentglas, sandgestrahltes Motiv auf Klarglas oder Satinato, Weiß
	optional:	VSG 6 mm Klarglas oder mit sandgestrahltem Motiv
	optional:	VSG 10 mm Typ P4A Klarglas
	optional:	VSG 10 mm Typ P5A Klarglas
INNEN	Standard:	Klarglas
	optional:	VSG 6 mm Klarglas

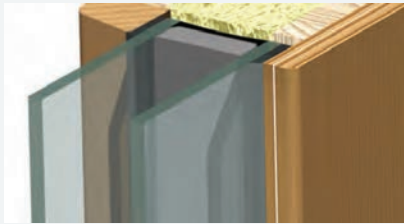
AUSSEN	Standard:	Klarglas
	optional:	VSG 6 mm Klarglas
	optional:	VSG 10 mm Typ P4A Klarglas
	optional:	VSG 10 mm Typ P5A Klarglas
MITTIG	Standard:	Klarglas
	optional:	Ornamentglas, sandgestrahltes Motiv auf Klarglas oder Satinato, Weiß
INNEN	Standard:	Klarglas
	optional:	VSG 6 mm Klarglas

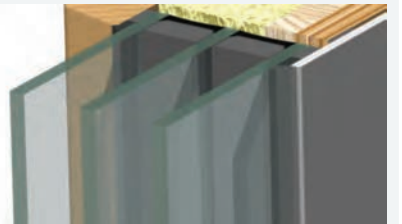
AUSSEN	Standard:	6 mm ESG Parsol Grau oder Klarglas mit Email RAL 9005 Tiefschwarz
	optional:	Email RAL 7000 Fehgrau oder RAL 7035 Lichtgrau
MITTIG	Standard:	4 mm Klarglas
	optional:	Satinato, Weiß
INNEN	Standard:	6 mm ESG, Klarglas
	optional:	VSG 6 mm, Klarglas

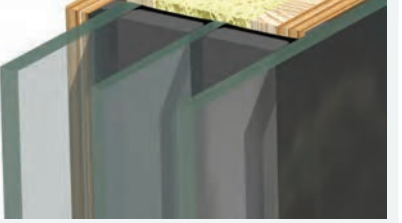
NATURELINE	FUSIONLINE
Serie DESIGN & KLASSIK Holz Wärmeschutzglas	Serie DESIGN & KLASSIK Holz-Alu Wärmeschutzglas
Standard: 2-fach, Ug = 1,1 W/m <sup>2</sup> K Abstandhalter TGI Schwarz	-
	
optional: 3-fach, Ug = 0,7 W/m <sup>2</sup> K Abstandhalter TGI Schwarz <b>(Serie VINTAGE Standard)</b>	Standard: 3-fach, Ug = 0,7 W/m <sup>2</sup> K optional: 3-fach, Ug = 0,5 W/m <sup>2</sup> K Abstandhalter TGI Schwarz
	
Serie STYLE Emailliertes Glas	Serie STYLE Emailliertes Glas
	

GLASGRUPPE 1  
ORNAMENTGLÄSER

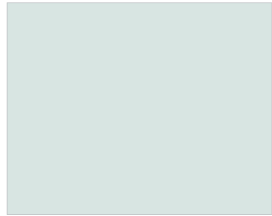

KLARGLAS



PARSOL GRAU



CHINCHILLA WEIß



ORNAMENT 504 WEIß



KATHEDRAL WEIß

GLASGRUPPE 2  
ORNAMENTGLÄSER



SATINATO WEIß



MASTERCARRE WEIß

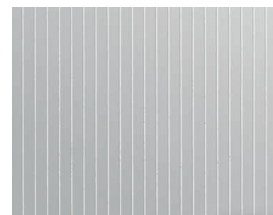

LINEA WEIß



MARMO WEIß

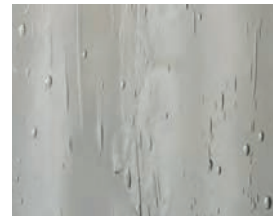

ALTDEUTSCH WEIß

GLASGRUPPE 3  
ORNAMENTGLÄSER

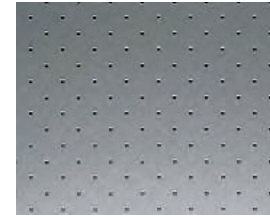

PAVE WEIß



UADI WEIß

GLASGRUPPE 4  
SANDGESTRAHLTES  
MOTIV



MOTIV AUF KLARGAS  
(Streifen durchsichtig)



MOTIV AUF SATINATO WEIß  
(Streifen nicht durchsichtig)

Aus drucktechnischen Gründen könnten die hier abgebildeten Muster nicht zu 100 % deckungsgleich mit den Originalmustern sein. Bitte benutzen Sie bei der Glasauswahl immer die original Glasmuster.

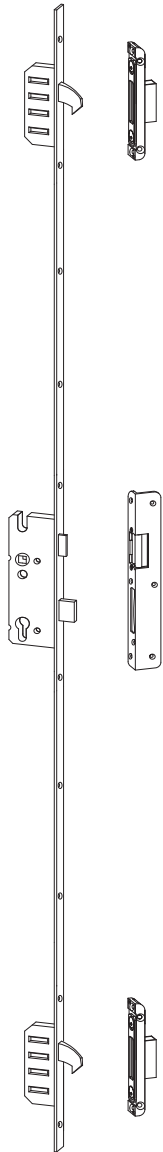

**M2 - STANDARD**  
3 - fach Verriegelung  
mit 2 Haken  
Farbe Topzink

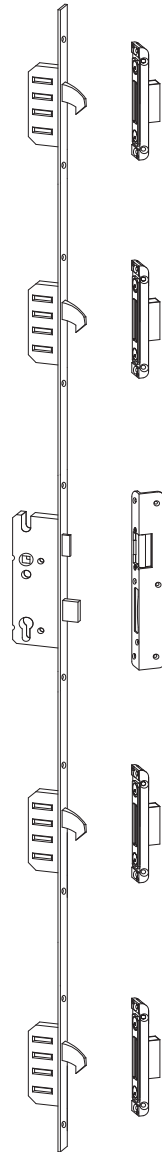

**M4**  
5 - fach Verriegelung  
mit 4 Haken  
Farbe Topzink  
(für Höhe bis 2360 mm)



Das neue Schloss mit  
Schwenkriegel-Duo



Der zentrale Magnetauslöser



Die neue Tagesfalle Funktion  
(am Schließblech / Schließleiste)

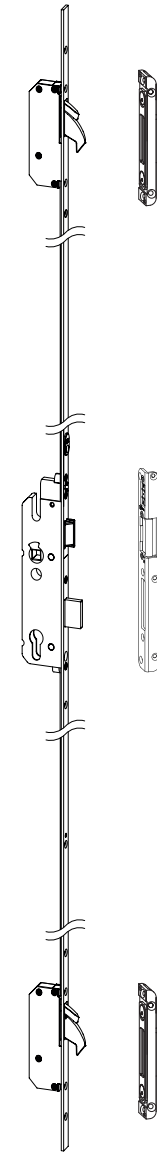

**AV3**  
Automatik mit Magnetauslöser und Tagesfallen Funktion  
3 - fach Verriegelung mit 2 Haken , Farbe Topzink  
Tag / Nacht Funktion - für temporär flexibles  
Ein- und Austreten ohne Schlüsseldrehung



**DSL - SCHLIEßLEISTE**  
Optional für Schloss: M2, M4, AV3, EAV3  
Durchgehende und verdecktliegende,  
erhöhte Sicherheit, Farbe Topzink  
(!) nicht möglich bei flächenbündiger  
Ausführung Holz-Alu 85 mm



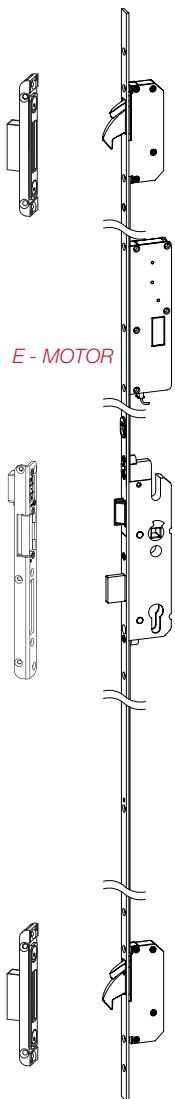

E - MOTOR



**EAV3**  
 Automatik Verriegelung / elektronische Entriegelung mit Motor inkl. Tagesfallen Funktion.  
 3 - fach Verriegelung mit 2 Haken, Farbe Topzink Inkl. Kabelübergang und Netzteil 12 V

*Bereits beim Zuziehen der Tür erfolgt eine automatische Verriegelung. Entriegelung über die angeschlossenen Zutrittskontrollsysteme; z. B. Fingerscanner oder Codetastatur oder mit dem Schlüssel.*



**FS1**  
 FINGERSCANNER  
 Dekorelement Edelstahl matt  
 Scanner am Türblatt montiert

**VORTEILE:**  
 + Bedienung durch einfaches Auflegen des Fingers  
 + zwei Relais  
 + Verwaltung bis zu 1.000 Fingerabdrücke  
 + bis 3 Administrator-Finger möglich  
 + blaue LED-Beleuchtung kann ausgeschaltet werden



**FS1S**  
 FINGERSCANNER  
 Dekorelement Edelstahl schwarz matt  
 Scanner am Türblatt montiert



Steckbarer Kabelübergang mit analoger Steuereinheit. (im Türblattfalz montiert). Programmierung über die Tasten auf der Steuereinheit.



**CT1**  
 CODETASTATUR  
 Dekorelement Edelstahl matt  
 Tastatur am Türblatt montiert

**VORTEILE:**  
 + zwei Relais  
 + Kapazität 100 coden  
 + 1 Administrator



**CT1S**  
 CODETASTATUR  
 Dekorelement Edelstahl schwarz matt  
 Tastatur am Türblatt montiert



Netzteil 12V

OPTIONAL:  
 Netzteil 12V mit trennbaren Kabel für Anschluss an 220V







**GR-FS**  
Griff rund (Serie GR)  
mit Fingerscanner vorne  
L = 600 / 800 / 1000 / 1500 /  
1600 / 1800 mm  
Edelstahl matt



**GRS-FS**  
Griff rund (Serie GR)  
mit Fingerscanner vorne  
L = 600 / 800 / 1000 / 1500 /  
1600 / 1800 mm  
Edelstahl schwarz matt



**GS-FS**  
Griff eckig (Serie GS)  
mit Fingerscanner vorne  
L = 600 / 800 / 1000 / 1500 /  
1600 / 1800 mm  
Edelstahl matt



**GSS-FS**  
Griff eckig (Serie GS)  
mit Fingerscanner vorne  
L = 600 / 800 / 1000 / 1500 /  
1600 / 1800 mm  
Edelstahl schwarz matt



**VORTEILE:**

- + Bedienung durch einfaches Auflegen des Fingers
- + zwei Relais
- + Verwaltung bis zu 1.000 Fingerabdrücke
- + bis 3 Administrator-Finger möglich
- + blaue LED-Beleuchtung kann ausgeschaltet werden



Steckbarer Kabelübergang  
mit analoger Steuereinheit.  
(im Türblattfalz montiert).  
Programmierung über die  
Tasten auf der Steuereinheit.

OPTIONAL: **DIGITALE STEUERUNG**



**VORTEILE:**

- + kombinierbar mit Zutrittskontrollsysteme:  
Fingerscanner am Türblatt: FS1, FS1S  
Griff mit Fingerscanner GR-FS, GRS-FS, GS-FS, GSS-FS
- + Steuerung (Programmierung) über Smartphone oder Tablet  
mit kostenlose App X-Manager (Google play oder App Store)
- + Verlauf der Ereignisse
- + Einstellung der Relais
- + Steuerung der LED-Beleuchtung (falls angeschlossen)
- + Zugangszeitplan für Nutzer
- + Regime des freien Übergangs
- + Import/Export der Fingerabdruck-Datenbank

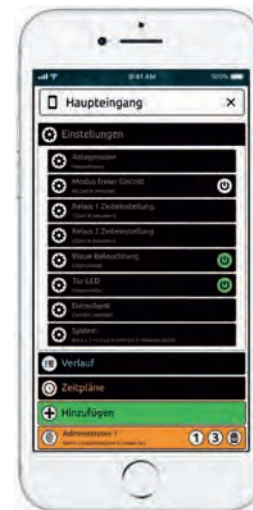

Netzteil  
12V

OPTIONAL:  
Netzteil 12V mit trennbaren  
Kabel für Anschluss an 220V



SICHERHEITSGARNITUREN



**GA81**  
Aluminium F1, F4, F9  
ohne Zylinderabdeckung



**GE92**  
Edelstahl matt  
ohne Zylinderabdeckung



**GE89**  
Edelstahl matt  
mit Zylinderabdeckung (ZA)



**S689**  
Edelstahl schwarz matt  
mit Zylinderabdeckung (ZA)



**S694**  
Aluminium schwarz matt  
mit Zylinderabdeckung (ZA)



**GM57**  
Messing Robusta Gold F77  
ohne Zylinderabdeckung



**GM57**  
Messing brüniert F73  
ohne Zylinderabdeckung



**GM60**  
Messing Antik Iron  
ohne Zylinderabdeckung



**GM70**  
Messing schwarz matt  
ohne Zylinderabdeckung



**GSE1**  
Schmiedeeisen  
Knopf versetzt, ohne ZA



HINWEIS: gekennzeichnete Drückergarnituren und Rosetten lieferbar auch für Schweizer-Rundzylinder (KABA)!

ROSETTENGARNITUREN (KOMBINATION MIT STOßGRIFF / KNOPF oder als DRÜCKER / DRÜCKER)



**GE504**  
Edelstahl matt



**GE514**  
Edelstahl matt



**GE540**  
Edelstahl matt



**S604**  
Edelstahl schwarz matt



**S614**  
Edelstahl schwarz matt



**S640**  
Edelstahl schwarz matt

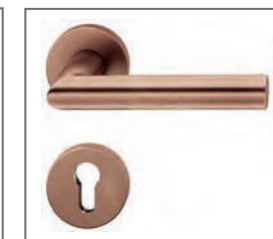

**B704**  
Bronze hell patiniert

EDELSTAHL AUSSENROSETTEN



**ZAR**  
Standard-Außenrosette  
Edelstahl matt  
(!) Nur für Holz-Alu Türen  
oder in Kombination mit  
Kratzschutz und Griff  
V10Q möglich.



**Z**  
Standard-Außenrosette  
Edelstahl matt



**ZA**  
Sicherheits-Außenrosette  
mit Zylinderabdeckung  
Edelstahl matt



**ZS**  
Standard-Außenrosette,  
Edelstahl matt



**ZE**  
Sicherheits-Außenrosette  
mit Zylinderabdeckung  
Edelstahl matt



**ZAP**  
PLANO - Sicherheits-  
Außenrosette mit  
Zylinderabdeckung  
(Überstand ca. 1mm),  
Edelstahl matt



**ZEP**  
PLANO - Sicherheits-  
Außenrosette mit  
Zylinderabdeckung  
(Überstand ca. 1mm),  
Edelstahl matt

SCHWARZ LACKIERTE AUßENROSETTEN



**SZAR**  
Standard-Außenrosette  
Edelstahl schwarz matt  
(!) Nur für Holz-Alu Türen  
oder in Kombination mit  
Griff V10QS möglich.

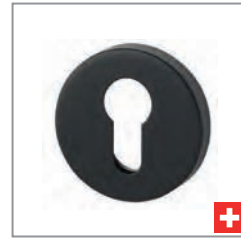

**SZ**  
Standard-Außenrosette  
Edelstahl schwarz matt



**SZA**  
Sicherheits-Außenrosette  
mit Zylinderabdeckung  
Edelstahl schwarz matt



**SZS**  
Standard-Außenrosette  
Edelstahl schwarz matt



**SZE**  
Sicherheits-Außenrosette  
mit Zylinderabdeckung  
Edelstahl schwarz matt



**SZAP**  
PLANO - Sicherheits-  
Außenrosette mit  
Zylinderabdeckung  
(Überstand ca. 1mm),  
Edelstahl schwarz matt



**SZEP**  
PLANO - Sicherheits-  
Außenrosette mit  
Zylinderabdeckung  
(Überstand ca. 1mm),  
Edelstahl schwarz matt

BRONZE AUßENROSETTE



**BZ**  
Standard-Außenrosette  
Bronze hell patiniert

KNOPF ROSETTENGARNITUREN

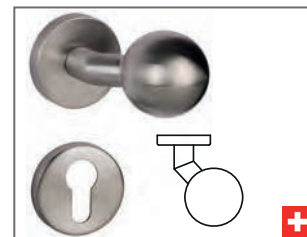

**G2**  
Feststehender Knopf - VERSETZT  
Edelstahl matt

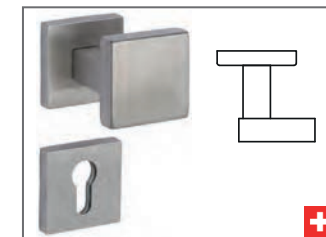

**G5**  
Feststehender Knopf - VERSETZT  
Edelstahl matt

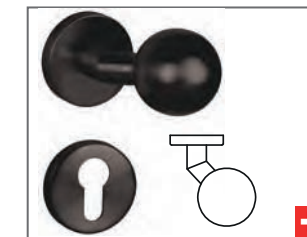

**G2S**  
Feststehender Knopf - VERSETZT  
Edelstahl schwarz matt

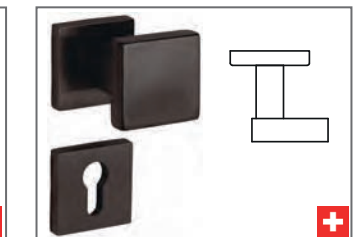

**G5S**  
Feststehender Knopf - VERSETZT  
Edelstahl schwarz matt

SERIE RUND

**GR60** (60 cm)  
**GR80** (80 cm)  
**GR120** (120 cm)  
**GR150** (150 cm)  
**GR160** (160 cm)  
**GR180** (180 cm)  
**GR200** (200 cm)  
**GR-LA**  
 Lichtausschnittlänge  
**GR-TL**  
 Türblattlänge



Edelstahl matt,  
 Profil ø 30 mm

SERIE SQUARE

**GS60** (60 cm)  
**GS80** (80 cm)  
**GS120** (120 cm)  
**GS150** (150 cm)  
**GS160** (160 cm)  
**GS180** (180 cm)  
**GS200** (200 cm)  
**GS-LA**  
 Lichtausschnittlänge  
**GS-TL**  
 Türblattlänge



Edelstahl matt,  
 Profil 30x30 mm

SERIE QUADRO

**GQ60** (60 cm)  
**GQ80** (80 cm)  
**GQ120** (120 cm)  
**GQ150** (150 cm)  
**GQ160** (160 cm)  
**GQ180** (180 cm)  
**GQ-LA**  
 Lichtausschnittlänge



Edelstahl matt,  
 Profil 30x30 mm

SERIE GEBOGEN

**GG124** (für HT G-H124,  
 G-HA124)  
**GG126** (für HT G-H126E,  
 G-HA126E)  
**GG-LA**  
 Lichtausschnittlänge



Edelstahl matt,  
 Profil ø 30 mm

SERIE SCHWARZ

**SD80** (80 cm)  
**SD100** (100 cm)  
**SD160** (160 cm)  
**SD180** (180 cm)



Edelstahl  
 schwarz matt,  
 Profil ø 30 mm

**SQ80** (80 cm)  
**SQ100** (100 cm)  
**SQ160** (160 cm)  
**SQ180** (180 cm)



Edelstahl  
 schwarz matt,  
 Profil 30x30 mm

SERIE DESIGN



**D39** (13x39 cm)  
 Edelstahl matt



**DB80** (80 cm)  
 Bronze hell patiniert  
 Profil 30 mm



**D55QE** (5x55 cm), quer  
 Edelstahl matt

SERIE FS mit Fingerscanner



**GR-FS**  
 Griff Rund mit Fingerscanner  
 Edelstahl oder schwarz matt  
**GR60-FS** (60 cm)  
**GR80-FS** (80 cm)  
**GR100-FS** (100 cm)  
**GR150-FS** (150 cm)  
**GR160-FS** (160 cm)  
**GR180-FS** (180 cm)

**GS-FS**  
 Griff Eckig mit Fingerscanner  
 Edelstahl oder schwarz matt  
**GS60-FS** (60 cm)  
**GS80-FS** (80 cm)  
**GS100-FS** (100 cm)  
**GS150-FS** (150 cm)  
**GS160-FS** (160 cm)  
**GS180-FS** (180 cm)

SERIE HOLZ



**HG1-120** (120 cm)  
**HG1-140** (140 cm)  
 Endstück 200 mm  
 Edelstahl matt  
 Griff einsatz Eiche geölt  
 Profil 40 mm



**HG2-LA**  
 Lichtausschnittlänge  
**HG2-TL**  
 Türblattlänge  
 Fuß Edelstahl oder  
 schwarz matt  
 Griff Eiche geölt  
 Profil 40 mm

Bestellbar nur in Kombination mit EAV3 - Verriegelung, Profil 30 mm

## SCHALENGRIFFE - V



**V10Q** (15x35 cm), quer  
Edelstahl matt  
(nur mit ZAR Rosette möglich)



**V10QS** (15x35 cm), quer  
Edelstahl schwarz matt  
(nur mit SZAR Rosette möglich)



**V40Q** (11x40 cm), quer  
**V60Q** (11x60 cm), quer  
Edelstahl matt



**V40QS** (11x40 cm), quer  
**V60QS** (11x60 cm), quer  
Edelstahl schwarz matt

## SCHALENGRIFFE - SONDERAUSTATTUNGEN

**Integrierte Fingerscanner FS1 oder FS1S**

Mögliche Schalengriffe: V10Q, V10QS  
V40Q, V40QS  
V60Q, V60QS

**Integrierte LED-Beleuchtung**

Mögliche Schalengriffe: V10Q, V10QS  
V40Q, V40QS  
V60Q, V60QS  
V40, V40S  
V60, V60S  
V80, V80S  
V120, V120S  
V150, V150S  
Serie VK



**V40** (11x40 cm)  
**V60** (11x60 cm)  
**V80** (11x80 cm)  
**V120** (11x120 cm)  
**V150** (11x150 cm)  
Edelstahl matt



**V40S** (11x40 cm)  
**V60S** (11x60 cm)  
**V80S** (11x80 cm)  
**V120S** (11x120 cm)  
**V150S** (11x150 cm)  
Edelstahl schwarz matt



**VK80** (80 cm)  
**VK120** (120 cm)  
**VK150** (150 cm)  
**VK180** (180 cm)  
**VK-TL** (Türblattlänge)  
Farbe schwarz oder  
gleich wie Türblatt



**VK80LED** (80 cm)  
**VK120LED** (120 cm)  
**VK150LED** (150 cm)  
**VK180LED** (180 cm)  
**VK-TL-LED** (Türblattlänge)  
**inkl. LED Beleuchtung**  
Farbe schwarz oder  
gleich wie Türblatt



VK-Schalengriff bestellbar nur bei Holz-Alu Türen (Modellabhängig)



**PZ2**  
SICHERHEITS PROFILZYLINDER  
6 Schlüssel, Freilauf, N+G Funktion



**PZ2-K**  
SICHERHEITS KNAUF PROFILZYLINDER  
6 Schlüssel, Freilauf, N+G Funktion



**PZ3**  
SICHERHEITS PROFILZYLINDER  
6 Schlüssel, Freilauf, N+G Funktion,  
Legitimationsausweis



**PZ3-K**  
SICHERHEITS KNAUF PROFILZYLINDER  
6 Schlüssel, Freilauf, N+G Funktion,  
Legitimationsausweis

**+** HINWEIS: Schweizer-Rundzylinder (KABA); nach Anfrage



**ETÖ** - Elektrischer - Türöffner  
mit Tagesfalle und Kabel  
*Kombination mit AV3 und EAV3-  
Schloss ist nicht möglich!*



**TS1 - TÜRSPION**  
Messing verchromt  
- glänzend  
- thermisch getrennt



**TSK - DIGITAL TÜRSPION MIT KAMERA**  
Messing verchromt - glänzend  
3,2" Display



**REEDKONTAKT**  
Einfacher Reedkontakt oben in Stock und  
Türblattfalz eingebohrt.  
*Rückmeldung: Tür liegt im Falz!*



**RIEGELSCHALTKONTAKT**  
Im Schließblech eingebaut. Wird durch den  
Riegel im Schloss betätigt. *Rückmeldung:  
Tür manuel oder mechanisch abgeschlossen!*



**OTS1**  
Türschließer mit Gleitschiene und mechanischem Feststeller  
Farbe F1 (Alu silber)



**OTS2**  
Verdeckt liegender Türschließer mit mechanischem  
Feststeller *Bestellbar nur bis Türblattbreite 1100 mm!*



**AUSHEBESICHERUNGEN**  
2 Stück an Bandseite montiert  
Stahl, Farbe Topzink

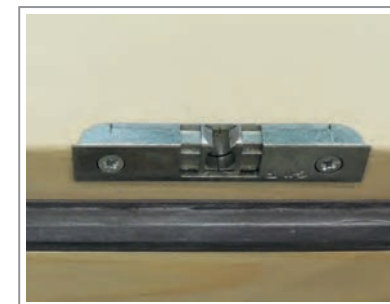

**SCHNÄPPER**  
Halter optional mit ETÖ  
*Oben montiert!*



**BÄNDER BAKA4010 - SONDEROBERFLÄCHE**

- Edelstahl matt
- weiß lackiert
- schwarz lackiert



**BANDKAPPEN AUS KUNSTSTOFF**

- matt-verchromt
- weiß
- vergoldet
- brüniert

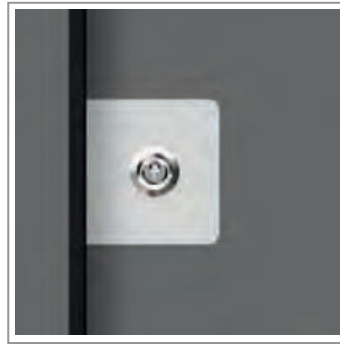

**KRATZSCHUTZ KSE +ZAR Rosette**  
Flächenbündig, Maße ca. 90x90mm  
Oberfläche Edelstahl matt



**KRATZSCHUTZ KSR +ZAR Rosette**  
Flächenbündig, Maße ca. 100x160mm  
Oberfläche Edelstahl matt



Für weitere Zubehörteile siehe Preisliste.  
Technische Änderungen und Druckfehler vorbehalten.

Farbabweichungen vom Original sind aufgrund drucktechnischer Gegebenheiten möglich.  
Bitte stimmen Sie Ihren Farbton mit einer gültigen Farbkarte ab.

Einzelne Modelle sind musterrechtlich geschützt.

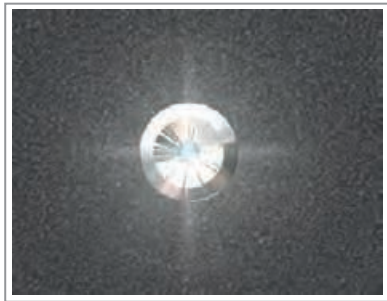

**LED LEUCHTDIODE - EINZELSTÜCK**

Im Türblatt montiert inkl. Netzteil 12V und Kabelübergang, Stückzahl nach Wahl oder Modell

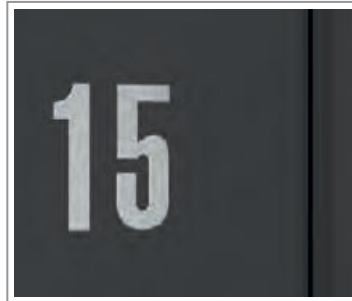

**HAUSNUMMER**

Edelstahlapplikation außen  
Standardhöhe ca. 130 mm



**LED BELEUCHTUNG zwischen Türblatt und Bodenschwelle**

Im Türblatt montiert inkl. Kabelübergang und Netzteil 12V



**Passiv Haustür**  
Passivhaus geeignete Komponente



**Einbruchhemmung**  
Widerstandsklasse RC2



**Notausgangs- und Paniktüren**  
EN179, EN1125

ZERTIFIKATE



**CE-Kennzeichnung**  
Leistungserklärung

# Gaulhofer

 Fenster zum Wohnfühlen

GAULHOFER Industrie-Holding GmbH  
Am Gewerbegrund 2 | 8124 Übelbach  
Österreich  
T +43 (0) 3125/28 22-0, F +43 (0) 3125/28 22-451  
welcome@gaulhofer.com  
www.gaulhofer.com

GAULHOFER Deutschland GmbH & Co KG  
Fenster und Türen  
Gutenbergstraße 9 | 85646 Anzing  
Deutschland  
T +49 (0) 8121/930 20, F +49 (0) 8121/930 296  
gaulhofer.deutschland@gaulhofer.com  
www.gaulhofer.com

Ihr GAULHOFER Fachpartner:

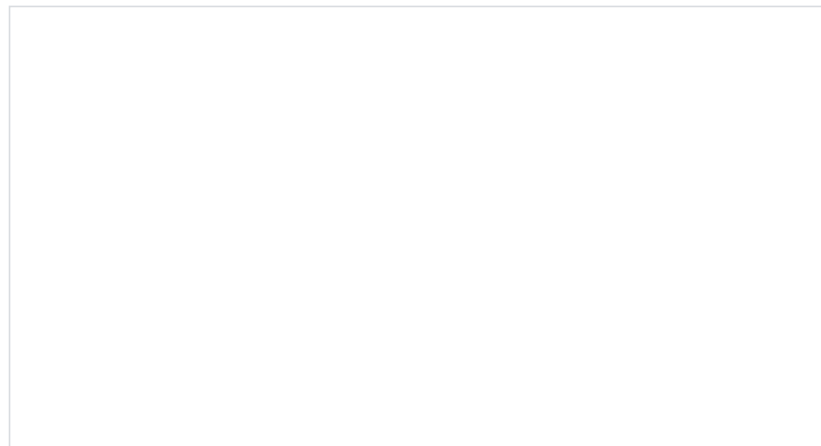

[www.gaulhofer.com](http://www.gaulhofer.com)

