



Gaulhofer

 Fenster zum Wohnfühlen

ZUHAUSE ERLEBEN

Gesamtkatalog

Fenster, Haustüren
und Sonnenschutz

WILLKOMMEN DAHEIM

Spüren Sie den Unterschied

Bereits seit einem ganzen Jahrhundert sorgen Fenster und Haustüren von Gaulhofer für ein gemütliches Zuhause – in Österreich, Deutschland, Europa und auch weltweit. Denn in jedem Produkt steckt handwerkliche Präzision und modernste Fertigungstechnologie mit ausgeklügelten Details, aber auch viel Leidenschaft und Herzblut, wenn es darum geht, für Sie das perfekte Fenster oder die perfekte Haustür herzustellen. Das spüren Sie. In jedem Moment – aber auch noch nach Jahrzehnten. Garantiert.



AUSSEN SCHÖN, INNEN LEISTUNGSSTARK

Hinter stilvollem Design, meisterhafter Verarbeitung und angenehm anzugreifenden Oberflächen verbergen sich hohe Leistungswerte, die für viele Jahre nicht nur höchsten Wohnkomfort bieten, sondern auch überzeugende Vorteile wie überragende Wärmedämmung, nahtlose Dichtigkeit für Zugluftstopp, umfassender Schallschutz und viel Sicherheit bietende Einbruchhemmung. Für Ihr perfektes Wohngefühl.

PREMIUM-QUALITÄT FÜR IHR ZUHAUSE

Für die höchste Qualität und individuelle Beratung, die zu Ihrer Ideallösung führt, stehen wir mit unserem Namen – und das seit 100 Jahren.

Ihr GAULHOFER-Team



Das Unternehmen	04	Sanierung	46
Montagepartner	08	Sicherheit	48
		Griffe & Beschläge	50
FENSTER ÜBERSICHT	12		
HOLZ-FENSTER	14	Fenstertechnologie	52
NATURELINE	16	Technische Daten	54
HOLZ-ALU-FENSTER	20		
FUSIONLINE	22	Sonderanfertigungen	56
INLINE	26	Sonnenschutz	58
KUNSTSTOFF-FENSTER	28	Insektenschutz	60
ERGOLINE	30	Fensterläden	62
		Sprossen & Ornamentgläser	64
KUNSTSTOFF-ALU-FENSTER	32		
ENERGYLINE	34	Farbprogramm	66
HEBE-SCHIEBE-TÜREN	38	HAUSTÜREN	78
		Holz/Holz-Alu	80
		Aluminium	82

UNTERNEHMEN MIT LEIDENSCHAFT

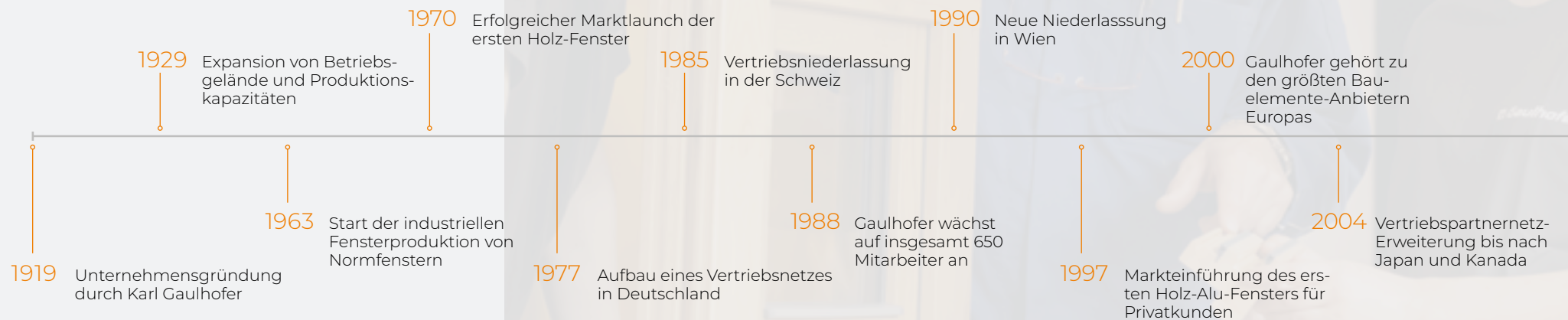
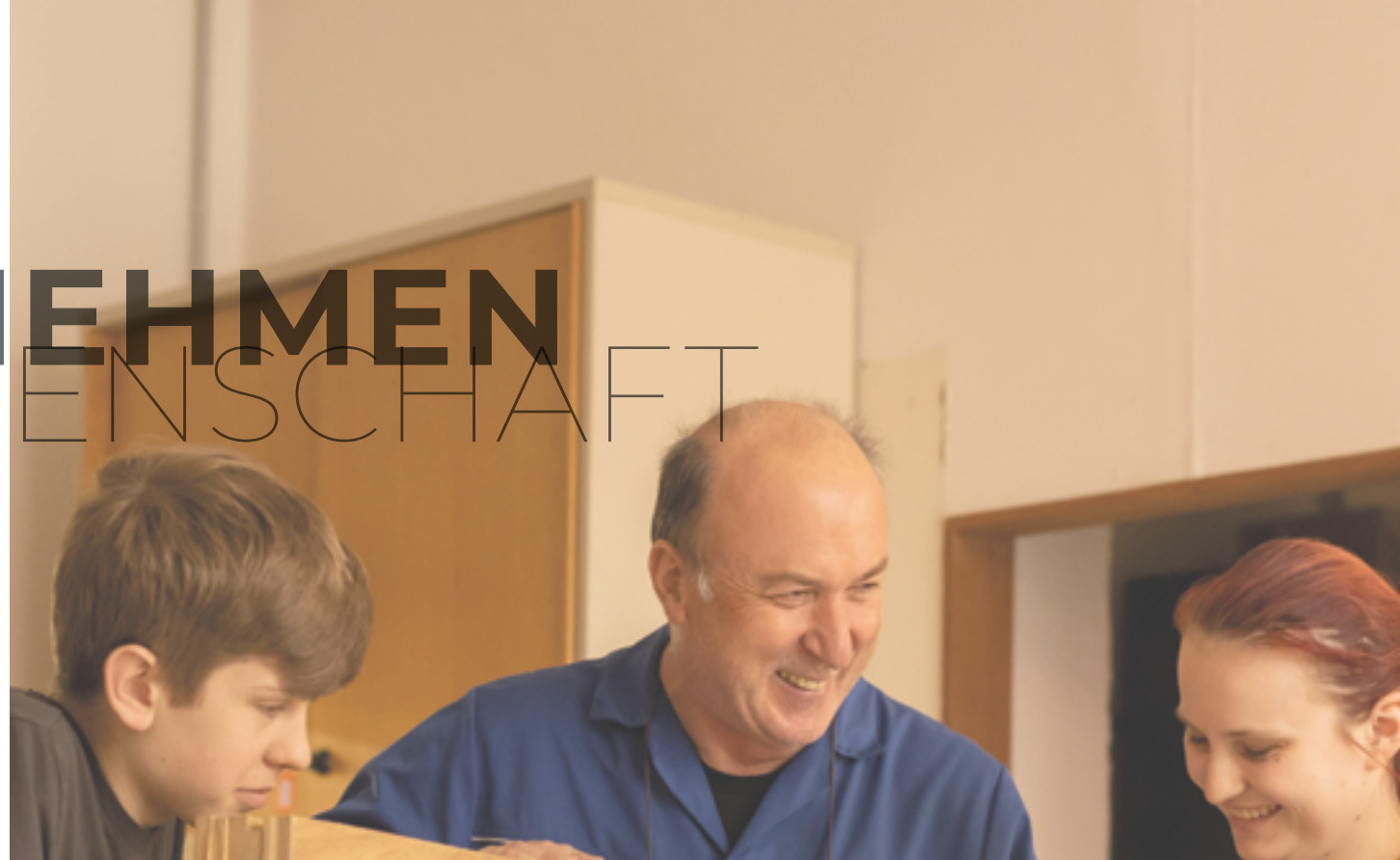

Unsere Mission: Fenster zum Wohnfühlen

Energiesparen, Schalldämmung, Einbruchschutz, Bedienkomfort – das alles ist wichtig und wird bei Gaulhofer besonders groß geschrieben. Aber: Das Wichtigste ist, dass Sie sich beim Wohnen wohlfühlen und erleben, was vollendete Wohnqualität bedeutet.

Daher lautet unser Leitspruch „Fenster zum Wohnfühlen“.

GANZHEITLICH NACHHALTIG

Unsere Fenster und Haustüren wirken nicht nur nachhaltig wegen ihrer energiesparenden und behaglichkeitsfördernden Wirkung, sondern auch aufgrund ihrer ressourcenschonenden Produktionsweise. Mit unserem Standort am Ostrand der Alpen, umgeben von Bergen und Wäldern, wissen wir seit 100 Jahren, dass nur eine gesunde Kreislaufwirtschaft im Einklang mit der Natur für Harmonie garantiert. Im Kleinen und Großen. Für uns, für Sie – für uns alle.

BEGEISTERUNG IST DER BESTE BAUMEISTER

Woher kommt eigentlich die bekannt hohe Gaulhofer-Qualität? Warum gibt es auch nach vielen Jahren noch Fenster oder Haustüren aus dem Hause Gaulhofer, die genau wie am ersten Tag ihre Funktion erfüllen? Die Antwort lautet: Begeisterung! Hunderte MitarbeiterInnen vollbringen täglich Höchstleistungen mit Herz und Hirn. Und was man gerne tut, das wird immer gut!

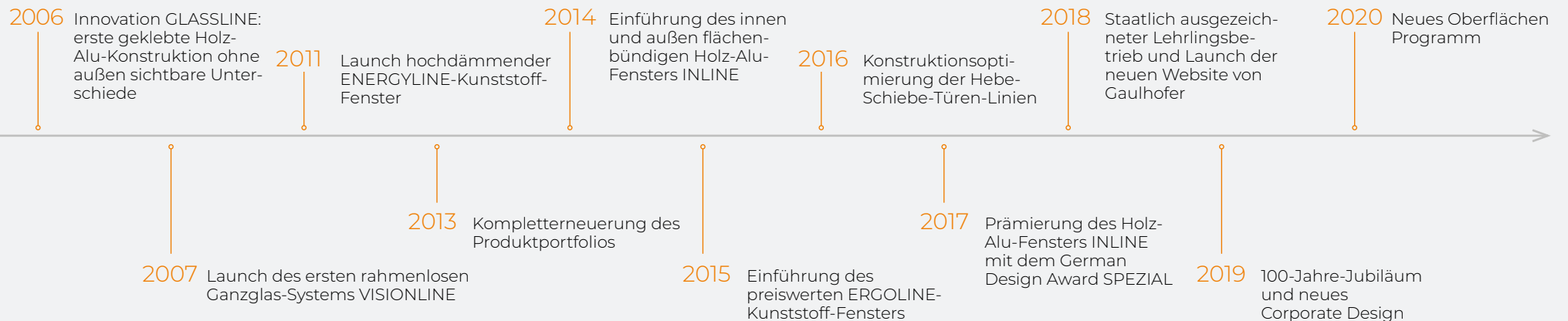

MEHRWERT(E) MIT GARANTIE

Warum Gaulhofer?
Darum!

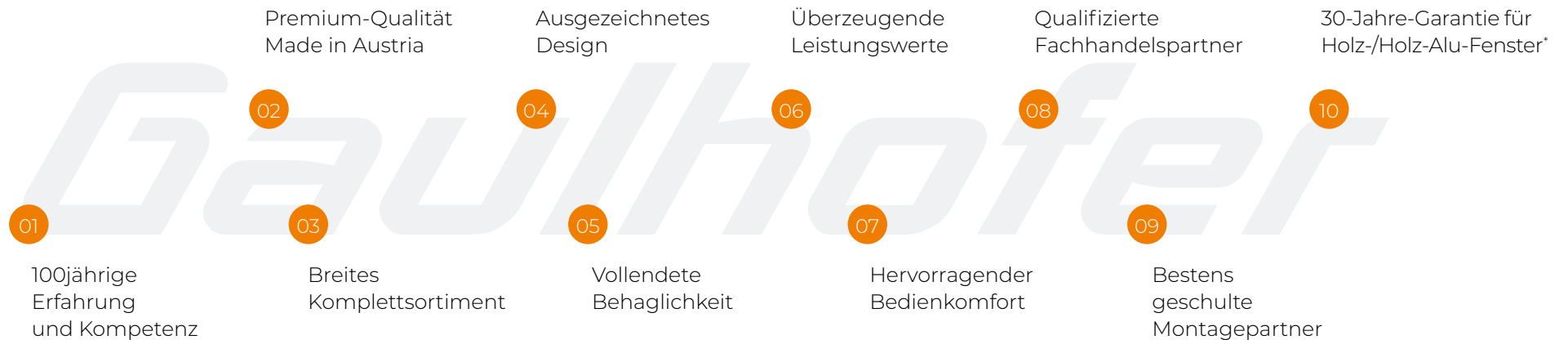

HOLZ ODER KUNSTSTOFF – DAS BESTE FÜR IHRE WOHNWELTEN

Eine Frage des Geschmacks, keine der Funktion: Während Holz-/Alu-Fenster durch hohe Stabilität auch bei großen Dimensionen und natürliches Wohnambiente punkten, sind Kunststoff-/Alu-Fenster zumeist preisgünstiger und flexibler in der Oberflächengestaltung. Wir haben beides, Sie die volle Auswahl.

INDIVIDUELLES DESIGN, DAS WOHNEN ZUM GENUSS MACHT

Unter den Gaulhofer-Fenstern und -Türen findet jeder sein Optimum: Ob klassisch, progressiv, rustikal oder puristisch – die umfassende Modell- und Stilvielfalt sowie das breite Ausführungsspektrum begeistern einfach. Schöpfen Sie aus dem Vollen – und fühlen Sie sich wohl.

LÄNGSTE GARANTIE, HÖCHSTES VERTRAUEN

Als Holz-Fenster-Pionier der ersten Stunde hat sich Gaulhofer einzigartiges Fensterbau-Know-how angeeignet, das auf der ganzen Welt schon für Furore gesorgt hat. Aus diesem Grund geben wir auf unsere Holz-/Alu-Fenster die unvergleichliche 30-Jahre-Garantie* auf die Fensterkonstruktion. Weil Lebensdauer zählt – und Sie das Beste für Ihr Geld bekommen sollen.



* bezogen auf die Konstruktion hinsichtlich der Holz- und Alurahmeneckverbindungen sowie die Alu-Schalenbefestigung in Form der Beklipsisung auf den Holzrahmen. Gültig für alle in Österreich, Deutschland und der Schweiz an Privatkunden verkaufte Holz- und Holz-Alu-Fensterkonstruktionen der Systeme NATURELINE, FUSIONLINE und INLINE ab Auftragsdatum 01.06.2016. Voraussetzungen dafür sind Registrierung auf www.gaulhofer.com/ garantie sowie Einhaltung der Garantiebedingungen.

PERFEKTE MONTAGE

FÜR TOP-WOHNKOMFORT

Die erfahrenen Gaulhofer-Fachpartner beraten Sie so, als wäre es ihr eigenes Haus: Das bedeutet in jedem Fall eine individuelle Ideallösung für Sie. Mit kompetenten und bestens geschulten Montageteams werden die komplexen Bauelemente technisch lupenrein eingebaut – und Sie profitieren von optimaler jahrelanger Funktionalität.

01 Gaulhofer-Fachpartner wird man nicht so einfach

Das Unternehmen Gaulhofer legt seit jeher großen Wert auf ausgesuchte und langjährige Fachpartner – denn wir wollen sicherstellen, dass unser mit viel Liebe und Leidenschaft hergestelltes Produkt nur in den besten Händen landet und bei Ihnen für ein wunderbares Wohngefühl sorgt. Und das jeden Tag. Für lange, lange Zeit.

03 Auch das beste Fenster braucht beste Montage

Genauso wichtig wie die richtige Beratung zuvor ist im Anschluss die fachkundige und normgerechte Montage – durch erfahrene und bestausgebildete Profi-Monteure. Ihre Kompetenz garantiert Ihnen die perfekte Funktionalität für ein behagliches und sicheres Wohngefühl – und den geringsten Servicebedarf hinterher.

02 Beratung ist schon die halbe Lösung

Sich viel Zeit nehmen, wirklich zuhören und mit breitem Erfahrungsschatz das Richtige empfehlen – das ist die große Stärke unserer Fachpartner. Schließlich ist Hausbauen zumeist das größte Projekt, das wir in unserem Leben angehen – zeitlich und finanziell gesehen. Da muss alles perfekt sein. Von Anfang an.

04 Ihr Gaulhofer-Partner ist auch nachher für Sie da

Für uns sind Sie auch nach dem Einbau noch genauso wichtig wie vorher. Gerne informiert Sie Ihr Gaulhofer-Partner über Service-Intervalle oder gibt die besten Pflegetipps. Auch im Falle einer Beschädigung durch Außeneinwirkung bietet er Ihnen preiswertes Reparaturservice an. Damit Sie auch nach Jahrzehnten noch sagen: Fenster zum Wohnfühlen.

„WIR TUN ALLES,
DAMIT ES AUCH
IN 30 JAHREN
NOCH HEISST:
GUT, DASS WIR
GAULHOFER-
FENSTER HABEN.“



DIE BESTE LEHRE FÜR BESTE FENSTER

Gaulhofer bildet heute die Fensterbauer der Zukunft aus. Damit Sie auch morgen noch extrem hochwertigste Fenster für Ihr Wohnfühl-Zuhause beziehen können. Nicht umsonst wurde Gaulhofer Ende 2018 für die Lehrlingsausbildung staatlich ausgezeichnet. Eine Berufsperspektive in der Fensterherstellung mit besten Aussichten!

Wir tun was für den Nachwuchs

Gaulhofer pflegt immer schon enge Kontakte zu Schulen, veranstaltet regelmäßig Präsentationen und sorgt mit attraktiven Lehrbedingungen dafür, dass Jugendliche vom Beruf in der Holzindustrie begeistert werden. Auch ganz wichtig: Was Gaulhofer den Lehrlingen mitgeben möchte, gilt für jeden im Unternehmen: Man lernt nie aus. Daher versucht jeder im Gaulhofer-Team, immer noch besser zu werden. Eines unserer Erfolgsrezepte.





i Lehrberufe

- > Holztechniker/in
- > Metalltechniker/in (Maschinenbautechnik)
- > Elektrotechniker/in
- > Mechatroniker/in
- > Industriekaufrau/mann
- > IT-Techniker/in
- > Betriebslogistikkaufmann/frau

Mehr Infos auf www.gaulhofer.com



+ Vorteile einer Gaulhofer-Lehre



Prämien



Übernahme
Kosten

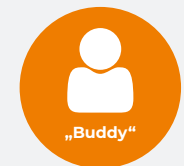

„Buddy“



Exkursionen



Spaß



Weiterbildung

FENSTER ÜBERSICHT

HOLZ, HOLZ-ALU, KUNSTSTOFF
ODER KUNSTSTOFF-ALU –
MIT GAULHOFER GENIESSEN
SIE DIE VOLLE AUSWAHL
HINSICHTLICH MATERIAL UND
MODELLVIELFALT.





01 NATURELINE
Holz-Fenster

Heimische Hölzer für natürliche Haptik und Optik innen sowie außen. Perfekt verarbeitet und technologisch ausgereift.



02 FUSIONLINE
Holz-Alu-Fenster

Optimale Wärmedämmung von Natur aus und verstärkter Wetterschutz außen. Innen wohlig-natürliches Holz-Ambiente.



03 INLINE
Holz-Alu-Fenster

Flächenbündig innen und außen. Puristisches, ausgezeichnetes Design vereint mit top Wärmedämmwerten. Für Stilbewusste.



04 ENERGYLINE
Kunststoff-/Alu-Fenster

Vielseitig und leistungsstark. Absolut passivhaustauglich und robust für viele Jahre. Flexibel auch für ausgefallene Formen.



05 ERGOLINE
Kunststoff-/Alu-Fenster

Das attraktivste Preis-Leistungs-Verhältnis in Kombination mit energiesparender Mehrfachverglasung. Für Niedrigenergiehäuser.



06 Hebe-Schiebe-Türen

Ideale Anbindung an die Terrasse mit höchstem Bedienkomfort. Viele technische Details für top Funktionalität und Dämmung. Erhältlich in Holz, Holz-Alu, Kunststoff und Kunststoff-Alu.

HOLZ-FENSTER

NATURBLICKE

Für Naturliebhaber
und Gemütlichkeitsfans

Holz bietet „greifbar“ viel Wohngefühl, das sich anschauen lassen kann. Holz-Fenster von Gaulhofer regulieren zudem das Wohnklima angenehm und weisen eine ausgeglichene CO₂-Bilanz auf. Und das mit unnachahmlichen 30 Jahren Garantie auf die Holz-Fenster-Konstruktion. Richtig auf dem Holzweg – nachhaltig und natürlich.





„WIR HOLEN UNS DIE
NATUR INS HAUS – MIT
DEN HOLZ-FENSTERN
VOM TECHNOLOGIE-
FÜHRER GAULHOFER!“

+ Ihre Vorteile

- > Premium-Hölzer der Güteklasse A
- > in heimischer Lärche, Fichte, Weißtanne, Eiche und Eiche astig erhältlich
- > ausgezeichnete Dämmeigenschaften
- > einzigartiges Gaulhofer-Fensterbau-Know-how
- > 30 Jahre Garantie auf die Konstruktion*
- > hohe Stabilität und Steifigkeit
- > ausgezeichnete Umweltbilanz

* siehe S. 7

TOP-SELLER

NATURELINE 78

Das meistverkaufte Holz-Fenster Österreichs wartet mit vollendeten Proportionen, feiwüchsigem Lärchenholz, verdeckt liegenden Beschlägen und integralem Wetterschutzsystem auf – inklusive jeder Menge technologischer Features für mehr Funktion und Komfort.

Hohe Dämmung für niedrige Heizkosten

Mit einer Bautiefe von 78 mm, Gaulhofer-Technologie und hervorragender Verarbeitung erzielt NATURELINE 78 einen U_w -Bestwert von 0,70 W/m²K (andere Ausführungen zwischen 0,71 bis 1,2 W/m²K). Ihr Mehrwert: ein wohlig warmes Zuhause, und die Energiekosten bleiben im Keller!

Wunderbares Wohnklima

Behaglichkeit zuhause auf einem völlig neuen Niveau: Die Gaulhofer-Holz-Fenster bieten Klimakomfort und absolute Dichtigkeit – denn die von Hand geglättete Nassversiegelung mit UV-beständigem Gaulhofer-Silikon hält den Glasanschluss 100%ig dicht und hilft dazu, noch mehr Energie zu sparen.

Schöne Ruhezone mit Schallschutz

Genauso wichtig wie die richtige Beratung zuvor ist im Anschluss die fachkundige und normgerechte Montage – durch erfahrene und bestausgebildete Profi-Monteur. Ihre Kompetenz garantiert Ihnen die perfekte Funktionalität für ein behagliches und sicheres Wohngefühl – und den geringsten Servicebedarf hinterher.



Leistungsmerkmale

- > Bautiefe = 78 mm
- > U_w -Bestwert = 0,70 W/m²K
- > 3-fach-Verglasung
- > Gaulhofer Thermostop®
- > Gaulhofer Audiostop®
- > Gaulhofer Dampfstop®

Technische Erläuterungen siehe S. 52-55

Ausstattungsdetails

- > wintergeschlägerte Lärche und Fichte
- > in Weißtanne, Eiche und Eiche astig erhältlich
- > hochstabile Eckverbindungen durch Doppel-Schlitz-Zapfenverbindungen
- > 30-Jahre-Garantie auf die Konstruktion*
- > hochwertige Holz-Lasuren
- > nahezu grenzenloses Farbsortiment

* siehe S. 7



KLASSENBESTER

NATURELINE 92



Der „große Bruder“ von NATURELINE 78 bietet durch die höhere Bautiefe noch mehr Wärmedämmung und beeindruckt optional mit verdeckt liegenden Beschlägen. Mit vielen zusätzlichen Technik-Features gehört dieses Holz-Fenster zum absoluten Optimum.

Energiespartalent mit Klarsicht

Witterungsresistente Alpenlärche und Hightech-Ausstattung machen NATURELINE 92 zum Energiespartweltmeister – dies beweisen U_w -Dämmwerte zwischen 0,66 und 0,88 W/m²K. Für klare Fernsicht sorgen die thermisch optimierten Glasabstandhalter, die Kondensation an der Scheibe verhindern und auch das Wohnklima verbessern (Gaulhofer-Thermostop®).

Schutz gegen alle Wetter

Die Gaulhofer-Audiostop®-Technologie sorgt für ein ruhiges Heim und wehrt auch Wind sowie Schlagregen zuverlässig ab. Händisch geglättete Nassversiegelung mit UV-beständigem Silikon macht den Glasanschluss besonders dicht. Zudem vermeidet Spezialabdichtstoff an den Glashalteleisten Kondensation am Glasfalz und schützt das Flügelholz (Gaulhofer-Dampfstop®-Technologie).

Elegante Design-Optik

Große Bautiefe für mehr Stabilität und Wärmedämmung, dennoch angenehm schlanke Formgebung – NATURELINE 92 zeigt mit den vollverdeckt liegenden Sicherheitsbeschlägen pures Stilbewusstsein auf ganzer Linie. Darüber hinaus wird so die Tragfähigkeit noch erhöht, was größere Dimensionen ermöglicht.

Leistungsmerkmale

- > Bautiefe = 92 mm
- > U_w -Bestwert = 0,66 W/m²K
- > 3-fach-Verglasung
- > Gaulhofer Thermostop®
- > Thermostop® Plus
- > Gaulhofer Audiostop®
- > Gaulhofer Dampfstop®

Technische Erläuterungen siehe S. 52-55

Ausstattungsdetails

- > wintergeschlägerte Lärche und Fichte
- > in Weißtanne, Eiche und Eiche astig erhältlich
- > hochstabile Eckverbindungen durch Doppel-Schlitz-Zapfenverbindungen
- > verdeckte Beschläge
- > 30-Jahre-Garantie auf die Konstruktion*
- > hochwertige Holz-Lasuren
- > nahezu grenzenloses Farbsortiment

* siehe S. 7



HOLZ-ALU-FENSTER

NATUR GESCHÜTZT

Wohlfühlen mit höherem Schutzfaktor

Das Beste aus beiden Welten: Außen gegen Wetterwidrigkeiten perfekt geschützt, innen die wunderbar gemütliche Wohnatmosphäre mit Holz – eine Freude fürs Auge und den Tastsinn. Außerdem ein Beitrag zum gesunden Klima im Haus und auch auf unserem Planeten. Werden Sie nachhaltiger Klimaschützer!





„ZURÜCK ZUR NATUR IM HAUS – AUSSEN DER VOLLE WETTER- SCHUTZ UND LANGE LEBENSDAUER!“

+ Ihre Vorteile

- > nur hochwertige Güteklasse-A-Hölzer
- > Lärche, Fichte, Weißtanne, Eiche und Eiche astig aus Österreich
- > natürlich gute Dämmeigenschaften
- > 30 Jahre Garantie auf die Konstruktion*
- > Gaulhofer-Fensterbau-Know-how „inside“
- > stabil und steif für große Dimensionen
- > CO₂-neutral, da nachwachsender Rohstoff
- > gute Brandschutz-Eigenschaften

* siehe S. 7

NATURTALENT

FUSIONLINE 94

Perfekte Synthese aus Natur und Technologie: FUSIONLINE 94 bietet kompromisslose Qualität und hat viele Features der noch höherwertigen Modelle integriert. Die drei Ausführungen SOFT, PURE und PLANE ermöglichen außen spannende Gestaltungsoptionen.

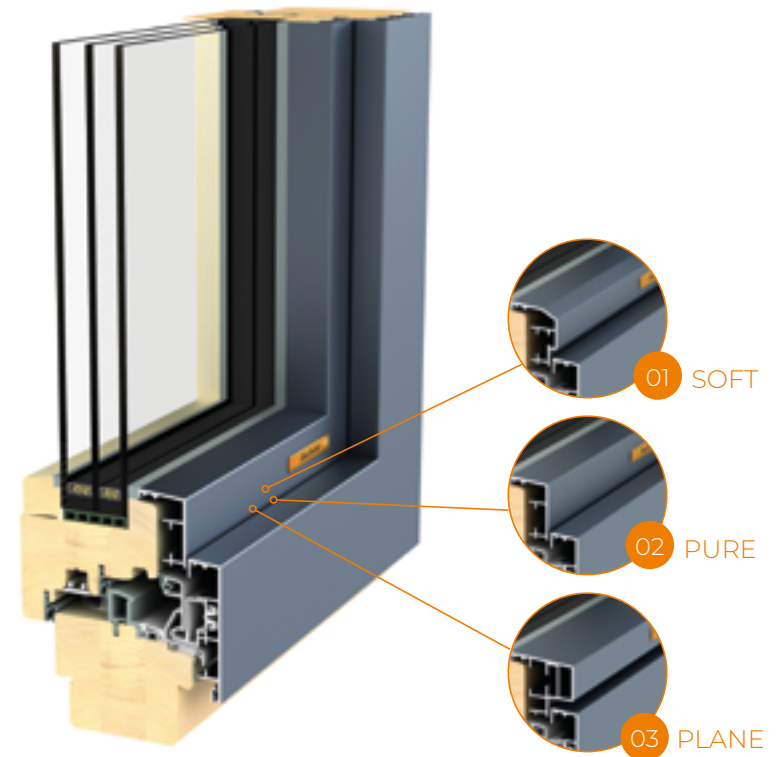

Von Natur aus energiesparend

Mit 94 mm Bautiefe bieten die hochwertigen Rahmen-Hölzer der FUSIONLINE 94 eine sehr gute Wärmedämm-Bilanz – abhängig von der genauen Ausführung mit U_w -Werten zwischen 0,70 und 1,2 W/m^2K . Gewohnt guten Klimakomfort ermöglicht die Gaulhofer-Thermostop®-Technologie mittels neuartiger hochdämmender Glasabstandhalter. Dank Thermostop® Plus wird Kondensat an den Gläsern noch effektiver unterbunden.

Nie wieder Zugluft oder Lärm

Die Gaulhofer-Audiostop® unterbindet dank drei rundumlaufender Dichtungen akustische Belästigung – aber auch Sturmwind und Platzregen müssen draußen bleiben. Der einzigartig dichte Glasanschluss wird mit speziellem, UV-beständigem Gaulhofer-Silikon garantiert. Spezialabdichtungen reduzieren Kondensation am Glasfalz auf Null – so bleibt der Glasverbund trocken bzw. das Flügelholz sehr lange funktionsfähig.

Ausführungen SOFT, PURE oder PLANE

- 01 SOFT: halbfächenversetzte Alu-Schalen ohne Ecken und Kanten
- 02 PURE: flächenversetzte Alu-Schalen mit klarer Linienführung
- 03 PLANE: flächenbündige Alu-Schalen für modernen Reduktionismus

Leistungsmerkmale

- > Bautiefe = 94 mm
- > U_w -Bestwert = 0,7 W/m²K
- > 3-fach-Verglasung
- > Gaulhofer Thermostop®
- > Thermostop® Plus
- > Gaulhofer Audiostop®
- > Gaulhofer Dampfstop®
- > Alu-Deckschalen mehrfach gesichert gegen Flächenversatz & flexibel befestigt

Technische Erläuterungen siehe S. 52-55

Ausstattungsdetails

- > wintergeschlägerte Lärche und Fichte
- > in Weißtanne, Eiche und Eiche astig erhältlich
- > hochstabile Eckverbindungen durch Doppel-Schlitz-Zapfenverbindungen
- > hochwertige Holz-Lasuren
- > nahezu grenzenloses Farbsortiment
- > 30-Jahre-Garantie* auf die Fensterkonstruktion

* siehe S. 7



KÖNIGSKLASSE

FUSIONLINE 108

Höchste Bautiefe, größte Wärmedämmung, progressives Design – für besondere Ansprüche und härtesten Einsatz konzipiert: die überlegene FUSIONLINE 108. Bahnbrechende Technologie und weitblickende Ausstattung ermöglichen ein Höchstmaß an Wohnkomfort und Energieersparnis.

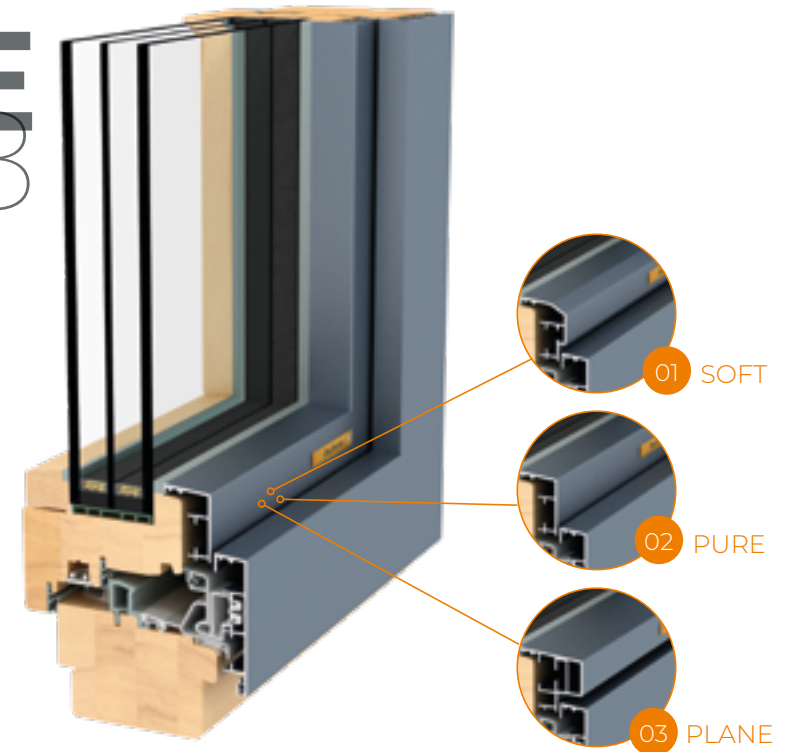

Passivhaustaugliche Performance

Winterkälte oder hohe Heizkostenrechnungen waren einmal: Mit einem benchmarksetzenden U_w -Bestwert von $0,65 \text{ W/m}^2\text{K}$ (andere Ausführungen bis $0,89 \text{ W/m}^2\text{K}$) zeigt die FUSIONLINE 108 auf, was technisch möglich ist und lässt Bewohner den höchsten Behaglichkeitsfaktor genießen. Innovative hochwärmedämmende Glasabstandhalter unterstützen diese beeindruckende Leistung und verhindern Kondensat am Glas verlässlich. Trotzdem schmale, elegante Rahmenansicht.

Ruhig, dicht und sicher

FUSIONLINE 108 setzt auf die Gaulhofer-Audiostop®-Technologie, die drei rundumlaufende Dichtungen besitzt – das garantiert Wohnen ohne Lärmbelästigung. Eine Gaulhofer-Spezialentwicklung, die von Hand geglättete Nassversiegelung mit UV-beständigem Silikon, stellt den dichten Glasanschluss sicher, während Spezialabdichtungen am Glasfalz den Glasverbund von FUSIONLINE 108 trocken halten – so wird das Flügelholz geschont (Dampfstop®).

Ausführungen SOFT, PURE oder PLANE

- 01 SOFT: halbflächenversetzte Alu-Schalen ohne Ecken und Kanten
- 02 PURE: flächenversetzte Alu-Schalen mit klarer Linienführung
- 03 PLANE: flächenbündige Alu-Schalen für planen Reduktionismus

Leistungsmerkmale

- > Bautiefe = 108 mm
- > U_w -Bestwert = 0,65 W/m²K
- > 3-fach-Verglasung
- > Gaulhofer Thermostop®
- > Thermostop® Plus
- > Gaulhofer Audiostop®
- > Gaulhofer Dampfstop®

Technische Erläuterungen siehe S. 52-55

Ausstattungsdetails

- > wintergeschlägerte Lärche und Fichte
- > in Weißtanne, Eiche und Eiche astig erhältlich
- > hochstabile Eckverbindungen durch Doppel-Schlitz-Zapfenverbindungen
- > 30-Jahre-Garantie*
- > Alu-Deckschalen mehrfach gesichert gegen Flächenversatz & flexibel befestigt
- > hochwertige Holz-Lasuren
- > nahezu grenzenloses Farbsortiment

* siehe S. 7



DESIGNSTAR

INLINE 91 SLIM

Schlanker Rahmen, maximal sichtbare Glasfläche und dazu außen wie innen komplett flächenbündig – das macht INLINE 91 SLIM so leicht keiner nach. Denn auch die beeindruckend hohe Wärmedämmleistung erfüllt bzw. übertrifft moderne architektonische Anforderungen.

So viel Leistung auf so wenig Raum

Superlative in jeder Hinsicht und das in Fichte, Lärche oder edler Eiche. Die Fensterbau-Ingenieure von Gaulhofer haben es geschafft, trotz hyperschlanker Abmessungen und zarter Fugen passivhaustaugliche Dämmwerte zu erzielen – ohne jegliche Komfort- bzw. Ausstattungsabstriche. Der U_w -Bestwert von $0,68 \text{ W/m}^2\text{K}$ (andere Ausführungen bis $0,91 \text{ W/m}^2\text{K}$) und Gaulhofer-Thermostop® und Thermostop® Plus sichern überragende Wohnqualität mit stark reduziertem Kondensat am Glasrand bzw. minimalen Heizkosten.

Technologisch überlegen & volle Farbauswahl

Mit an Bord: die spezielle Gaulhofer-Nassversiegelung für hermetisch dichten Glasanschluss und die Gaulhofer-Audiostop®-Technologie mit drei rundumlaufenden Dichtungen. Damit ist Zugluftsicherheit, Wetterschutz, Lärmabschottung und somit beste Wohnqualität garantiert. Zusätzlich lässt die Gaulhofer-Dampfstop®-Technologie mit eigens entwickelten Spezialabdichtungen am Glasfalz den Glasverbund dauerhaft trocken bleiben, was die Dauerhaftigkeit des Flügelholzes optimiert. Farbenfreude wiederum kommt bei 46 Farboptionen auf!

Ausgezeichnetes Design von INLINE 91

Purismus und Formenreduktion aufs Wesentliche überzeugte die hochkarätige Jury beim German Design Award 2017 und führte zu einer „Special Mention“ in der Kategorie „Buildings & Elements“. Wir dürfen stolz zitieren: „Die flächenbündige und besonders schlanke Konstruktion bewirkt eine moderne, elegante Optik. Zugleich erfüllt das Fenster die technischen Anforderungen an zeitgemäße Architektur.“ Ein klarer Fall für alle, die es gewohnt sind, stets das Beste zu bekommen.



Leistungsmerkmale

- > Bautiefe = 91 mm
- > U_w -Bestwert = 0,68 W/m²K
- > 3-fach-Verglasung
- > prämiertes Design
- > Gaulhofer Thermostop®
- > Thermostop® Plus
- > Gaulhofer Audiostop®
- > Gaulhofer Dampfstop®

Technische Erläuterungen siehe S. 52-55

Ausstattungsdetails

- > wintergeschlägerte Lärche und Fichte
- > in Weißtanne, Eiche und Eiche astig erhältlich
- > hochstabile Eckverbindungen durch Doppel-Schlitz-Zapfenverbindungen
- > 30-Jahre-Garantie*
- > Alu-Deckschalen mehrfach gesichert gegen Flächenversatz & flexibel befestigt
- > hochwertige Holz-Lasuren
- > nahezu grenzenloses Farbsortiment

* siehe S. 7



KUNSTSTOFF-FENSTER

VIELSEITIG BEGABT

Multitalente mit Funktionsplus

Budgetbewusste Bauherren finden sich oftmals bei Kunststoff-Fenstern wieder. Aber auch im Falle von ausgefallenen Fenster-Formen wählt man zumeist die flexibleren Kunststoff-Fenster. Wer auf viele Oberflächengestaltungsmöglichkeiten Wert legt, der ist ohnehin beim Material Kunststoff „zu Hause“. Und eines sind sie gewiss: robust und ressourcenbewusst.





„WIR WOLLEN EIN
FLEXIBLES FENSTER,
DAS GENAU ZU UNS
PASST UND DAS AUCH
EINIGES AUSHÄLT!“

+ Ihre Vorteile

- > reiches Gestaltungsspektrum durch Dekorfolien oder Alu-Deckschalen-Farben
- > geringere Investition als Holz-Fenster
- > hohe Reinigungsfreundlichkeit
- > optionaler Schutz mit Alu-Deckschale
- > gleitende Alu-Schalen-Verbindungen

KOSTENFAVORIT

ERGOLINE 70/76

Wenn das Budget entscheidet, Sie aber nicht auf viele Technik-Vorteile von höheren Modellserien verzichten wollen, dann ist ERGOLINE der klare Gewinner. Der Preis-Leistungs-Primus bietet gute Dämmung und sicheren Wohnkomfort – optional auch mit Alu-Deckschale!

Preiswert trotz vieler Ausstattungsvorteile

Die Fensterbau-Experten von Gaulhofer haben trotz geringer Bautiefe und preisgünstiger Auslegung die wichtigsten technologischen Features integriert. So erreicht ERGOLINE 76 S mittels 3-fach-Verglasung und der optionalen Gaulhofer-Thermostop®-Technologie den Niedrigenergiehausstandard. Diese gekonnte Balance aus Kosteneffizienz und Ausstattung resultiert in einem hohen U_w -Bestwert von $0,78 \text{ W/m}^2\text{K}$ (andere Ausführungen bis $1,3 \text{ W/m}^2\text{K}$). Die Glasverklebung sorgt in der Konstruktion für hohe Flügelstabilität.

Dicht mit Sicherheit gegen Wetter und Diebstahl

Das innovative Mitteldichtungssystem von ERGOLINE geht mit drei Dichtebenen keine Kompromisse in Sachen Komfort ein und stellt so ein angenehmes Raumklima ohne Zugluftgefahr auch bei kältesten Außentemperaturen sicher. Auch das Thema Einbruchhemmung wird nicht unterschätzt – so ist ERGOLINE mit geschützt liegenden Beschlagskammern ausgestattet, welche hervorragende Einbruchhemmung bieten: Das macht Sie, Ihre Familie und natürlich Ihr Eigentum sicher.

Aus der vollen Gestaltungsvielfalt schöpfen

Lassen Sie Farbe in Ihr Heim: Vier Standard-Alu-Schalen-RAL-Farben geben Ihrem Haus außen den richtigen Look (31 optionale RAL-Farben erhältlich), während Sie innen mit sechs hochwertigen Holz-Deckfolien ein stilvolles Ambiente oder rustikale Gemütlichkeit in Holzoptik zaubern können. In der Sanierung sorgt der ERGOLINE-Blendrahmen für einen nahtlosen visuellen Übergang. Für Renovierer wichtig: Als ERGOLINE-S verfügt das Modell über die Alu-Deckschale PURE, womit Sie von optimiertem Wetterschutz und ganzheitlicher Lebensdauererhöhung profitieren.



Leistungsmerkmale

- > Bautiefen = 70 und 76 mm
- > U_w -Bestwert = 0,78 W/m²K
- > 2- oder 3-fach-Verglasung
- > Mitteldichtungssystem
- > Gaulhofer Thermostop® optional
- > Gaulhofer Audiostop®

Technische Erläuterungen siehe S. 52-55

Ausstattungsdetails

- > mit Sanierungs-Blendrahmen erhältlich
- > Aluschale PURE
- > nahezu grenzenloses Farbsortiment



KUNSTSTOFF-ALU-FENSTER

FLEXIBILITÄT MIT SCHUTZ

Hohe Funktionalität & besserer Schutzfaktor

Die gleichen Vorteile wie bei reinen Kunststoff-Fenstern gelten auch für die Modelllinie ENERGYLINE mit Alu-Deckschalen: attraktiv im Preis, flexibel in den möglichen Formen, aber auch höchst leistungsstark sowie wesentlich freier in der Gestaltung als Holz-Fenster. Der gesteigerte Wetterschutz durch die Alu-Deckschalen erhöht nicht nur die Lebensdauer, sondern erweitert auch noch den Gestaltungsspielraum weiter. Verbinden Sie Form mit Funktion. Nachhaltig und für höchste Wohngefühle.





„UNSERE KUNSTSTOFF-ALU-FENSTER SIND GENAU DAS, WAS WIR BRAUCHEN: ROBUST, PFLEGELEICHT UND LEISTUNGSSTARK – UND DAZU FREI GESTALTBAR!“

+ Ihre Vorteile

- > attraktiv in der Anschaffung
- > innen viele Dekorfolien möglich
- > große Formenvielfalt umsetzbar
- > einfach zu reinigen
- > mehrfache Alu-Deckschalen zur Farbgestaltung
- > Farbakzente an der Fassade setzen
- > gleitende Alu-Schalen-Verbindungen

EFFIZIENZEXPERTE

ENERGYLINE 85/91

Wer Energiekosten spart, hat allen Grund, sich wohlfühlen. Denn mit passivhaus-tauglichem Dämmfaktor gehen höchste Dichtigkeit, Sicherheit und Ästhetik einher. Die ENERGYLINE 91 steht für längste Lebensdauer – auch dank Alu-Schalen.

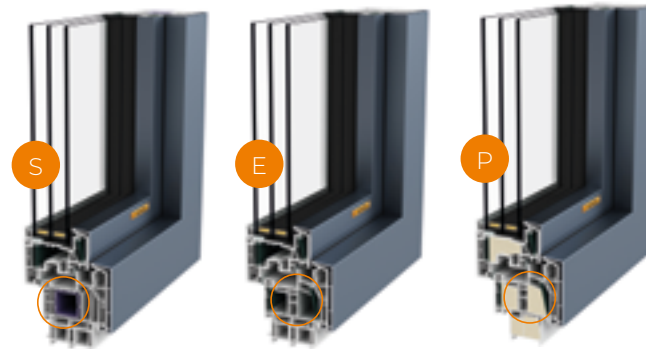

ENERGYLINE 91



ENERGYLINE 85

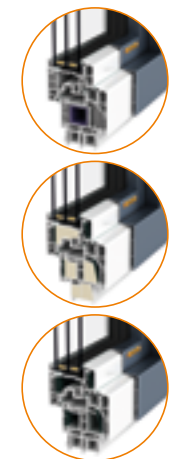

Energiespartalent mit Hightech-Features

Dank serienmäßiger 3-fach-Verglasung und Thermo-stop®- sowie Thermo-stop® Plus-Technologie erreicht die ENERGYLINE 91 wegweisende $0,59 \text{ W/m}^2\text{K}$ (andere Ausführungen bis $1,2 \text{ W/m}^2\text{K}$). Sie erfüllt den Passivhausstandard mit Leichtigkeit, während die hochwärmedämmenden Glasabstandhalter gekonnt Kondensat an der Glasinnenseite vermeiden, was ungestörte Durchsicht sowie einen stets saubereren Eindruck hinterlässt.

Außen raue Alu-Schale, innen stabiler Kern

Um große Dimensionen zu erreichen, verwendet Gaulhofer drei Aussteifungsvarianten im Blendrahmen. Wählen Sie zwischen der Stahlausführung (S) oder der hochstabile PowerDur-Glasfaser-Verstärkung (S) ohne thermischen Nachteile. Ihre dritte Möglichkeit besteht in der Zusatz-Ausschäumung des Rahmens (P). Weitere Pluspunkte: umlaufende Armierung, optimale Verschraubung an jedem Fixpunkt sowie PowerBond: eine stark belastbare Glas-Verklebung im Rahmen.

Schutz, Design und Farbenfreude

Die ENERGYLINE 91 sorgt mit der Gaulhofer-Audiostop®-Technologie und drei rundumlaufenden Dichtungen für Ruhe im Haus, aber hält auch hohem Winddruck zugluftsicher stand bzw. lässt Starkregen abprallen. Farbvielfalt ist ebenfalls garantiert: Denn unser Dekorprogramm macht Ihre Wohnwelt bunter. Wer es gerne rustikal hat, für den gibt es sechs Holz-Dekor-Oberflächen. Außen können Sie mit nahezu grenzenlosen RAL-Farben für die Alu-Schalen Ihr Heim noch weiter personalisieren.

Leistungsmerkmale

- > Bautiefe = 91 mm
- > U_w -Bestwert = 0,59 W/m²K
- > 2- oder 3-fach-Verglasung
- > Gaulhofer Thermostop®
- > Thermostop® Plus
- > Gaulhofer Audiostop®

Technische Erläuterungen siehe S. 52-55

Ausstattungsdetails

- > Blendrahmen-Ausführungen
S (stahlverstärkt),
E (PowerDur-Glasfaser-verstärkt)
oder P (zusätzlich geschäumt)
- > mehrfach gesicherte Alu-Deckschalen
- > Standard Alu-Schalen-Design PURE
- > Alu-Schalen-Varianten SOFT & PLANE
- > nahezu grenzenloses Farbsortiment
- > Cool-Color-Technology für Gestaltungsvielfalt*

*Die Cool-Color-Technology reflektiert mit speziellen Farbpigmenten bis zu 80% der Sonnenstrahlung und reduziert die Erwärmung auch bei dunklen Oberflächen um bis zu 20%. Weitere Pluspunkte: witterungsbeständiger, UV-beständiger und schmutzunempfindlicher.

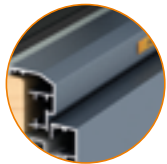

SOFT

halbflächenversetzt



PURE

flächenversetzt

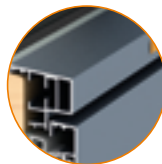

PLANE

flächenbündig







„WIR FREUEN UNS NOCH HEUTE ÜBER UNSERE ENTSCHEIDUNG FÜR KUNSTSTOFF-FENSTER – SIE BIETEN UNS FÜR WENIGER BUDGET SEHR VIEL LEISTUNG!“

GROSSE GLASFLÄCHEN

MOBILES PANORAMA

Hebe-Schiebe-Türen

Wohnen, sodass die Grenzen zwischen drinnen und draußen verschwimmen – ein Urtraum der Menschheit verwirklicht sich in den technisch extrem ausgereiften Hebe-Schiebe-Türen von Gaulhofer. Lassen Sie sich von unvergleichlicher Wohnqualität und überwältigendem Raumgefühl in den eigenen vier Wänden bezaubern. Licht- und luftdurchflutet. Für Genuss- und Naturmenschen.





„MEHR SEHEN VON HAUS AUS – DIE HEBE-SCHIEBE-TÜREN MACHEN EINE VÖLLIG NEUE WOHNDIMENSION MÖGLICH!“

+ Ihre Vorteile

- > Wohnen mit Weitblick
- > Naturlicht von draußen nutzen
- > hoher Dämmfaktor
- > hochwertige Dichtungssysteme
- > top Bedienkomfort

WEITSICHTWUNDER

HEBE-SCHIEBE-TÜREN

Einfach aufschieben – und schon ist die Natur da. Einfach schließen – und schon herrscht Geborgenheit. Unsere Hebe-Schiebe-Türen stecken voller Hightech, um das nahtlose Erweitern Ihres Wohnraums nach draußen zu realisieren.

Aus Freude am Wohnen

Mit den Holz- und Holz-Alu-Hebe-Schiebe-Türen der Modelllinien NATURELINE, FUSIONLINE und INLINE profitieren Sie von zukunftsweisendem Wohnkomfort mit hoher Wärmedämmung, sicherem Zugluftstopp und stilvollem Design. Was für alle Gaulhofer-Produkte stimmt, gilt gerade für die Hebe-Schiebetüren: beeindruckende Langlebigkeit inklusive top Witterungsbeständigkeit. Dazu ist leichte und kontrollierte Bedienung in jeder Situation sicher möglich. Nur Einbrechern wird der Riegel zuverlässig vorgeschoben, dafür sorgen zahlreiche Sicherheitsfeatures.

Im Dienste Ihrer Bequemlichkeit

Bei unseren Hebe-Schiebe-Türen haben wir viele technologische Details integriert, die im Hintergrund für Ihren Bedienkomfort garantieren. So stellt der spezielle Endlagendämpfer auch bei kräftigem Zuschieben sanftes, leises Schließen sicher, was Einklemmen verhindert und das Mauerwerk erschütterungsarm hält. Worauf wir besonders stolz sind: Das verdeckt liegende Anti-Verzugsgetriebe justiert hohe Flügel einfach und praktisch, um temperaturbedingte Biegungsunterschiede zwischen Winter und Sommer zu kompensieren.

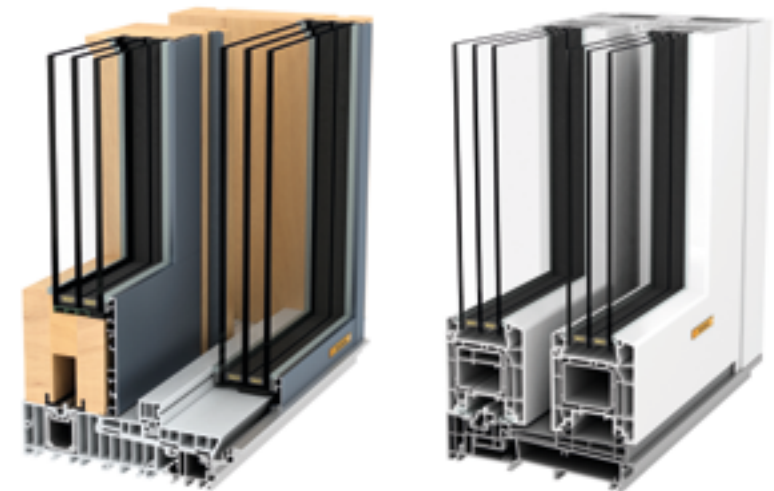

+ Ihre Vorteile

- > Komfort-Endlagendämpfer für sanftes Schließen
- > nachrüstbarer Getriebedämpfer
- > Fixverglasung für größere Sichtflächen
- > schmales Rahmenfries für mehr Glasfläche und Licht
- > elegante bodenbündige Trittschwelle
- > barrierefreie Ausführung

Ausstattungsdetails

- > bündige, verdeckt liegende Führungsschiene
- > Mehrkammer-Dichtungsschiene mit 4 Dichtungen
- > versenkbare Stahl-Verschlusshaken
- > GFK-Bodenschwelle mit thermischer Trennung
- > zweigeteiltes Alu-Profil für einfachen Glastausch



Die Hebeschiebetür ist mit Motorantrieb verfügbar -
Flügelgewicht 300kg.

Nähere Information bei Ihren
Gaulhofer Fachpartner

NATURELINE HOLZ

Bei den Hebe-Schiebetüren der NATURELINE verschmelzen Natur und Technologie zu einer harmonischen Einheit, die für einen natürlich hohen Wärmedämm-Faktor und überragende Behaglichkeit garantiert. Für alle, die Natur pur bevorzugen.

FUSIONLINE HOLZ-ALU

Alu-Deckschalen außen machen die FUSIONLINE-Hebe-Schiebetüren noch robuster gegen alle Wetter – mit dem gewohnt gemütlichen Holz-Ambiente innen. Gestalten Sie außerdem Ihren Fassadenlook dank zahlreicher RAL-Alu-Farben!

INLINE HOLZ-ALU

Schlanke sowie hochelegante Rahmenform – INLINE- Hebe- Schiebetüren präsentieren sich als hochkarätige Design-Bauelemente, die dank top Verarbeitung über perfekten Wärmeschutz und lange Lebensdauer verfügen.





ENERGYLINE KUNSTSTOFF-ALU

Die absolute Referenzklasse für Kunststoff-Hebe-Schiebetüren findet sich in der ENERGYLINE. Diese Modelllinie bringt ausgezeichnete Behaglichkeit, nachhaltige Heizkostensparnis und vollendete Design-Exzellenz auf einen Nenner. Dazu beeindruckt die ENERGYLINE mit hochstabiler Glasfaserverstärkung und rundum verlaufender PowerBond-Verklebung des Glases im Flügel. Das erhöht die Steifigkeit und macht extra große Dimensionen für architektonisch großzügige Lösungen möglich. Übrigens: Angelaufene Scheiben waren einmal, denn spezielle Glasabstandhalter reduzieren die Kondensation gegen Null.





ALLES SCHÖN SANIEREN

Bis zu 40% weniger Energieverbrauch mit neuen Gaulhofer-Fenstern und völlig neue Behaglichkeit ohne Zugluft, angelaufene Fensterscheiben oder schwergängige Bedienung. Die sichere Investition in Ihren Wohnkomfort zahlt sich allein energetisch gesehen in nur wenigen Jahren aus!





SANIEREN IN WENIGEN SCHRITTEN:

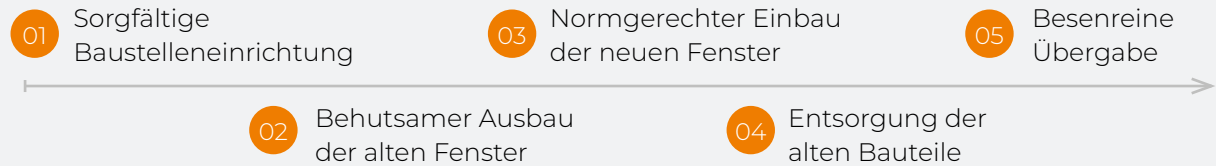

Kein Geld beim Fenster mehr rausheizen

Wer jedes Jahr 1.000 Euro oder mehr an unnötigen Energiekosten durch alte Fenster verliert, der sollte dieses Geld sofort in den Fenstertausch investieren. Dieser amortisiert sich in den meisten Fällen in 8 bis 12 Jahren – ab diesem Zeitpunkt spart man jedes Jahr bares Geld. Nach dem Motto: Die günstigste Energie ist immer die, die man nicht verbraucht.

Sicheres Wohngefühl genießen

Was Sie nicht vergessen dürfen: Moderne Fenster von Gaulhofer setzen Einbruchversuchen viel mehr Widerstand entgegen als Ihre alten Fenster – das vereitelt in den meisten Fällen den Einbruch und schützt Sie, Ihre Familie und Ihr Eigentum.

Leichtgängiger Bedienkomfort

Können Sie sich noch erinnern? Schwer zu bedienende Fenstergriffe, lose Dichtungsgummis und klemmende Schließteile? Das war gestern. Heute genießen Sie volle Funktion mit der unnachahmlichen Bedien-Leichtigkeit Ihrer neuen Gaulhofer-Fenster.

Behagliches Wohnklima sofort

Vom ersten Moment an werden Sie es spüren: Ihre neuen Gaulhofer-Fenster sind 100%ig dicht und lassen weder Kälte noch Zugluft oder Lärm herein. So fühlen Sie sich wieder vollkommen wohl in Ihren vier Wänden.

Endlich wieder edles Ambiente

Der Schandfleck von einst ist getilgt: Ihre neuen Gaulhofer-Fenster werten Ihre gesamte Wohnatmosphäre auf und bilden vielmehr den stilvollen Glanzpunkt Ihres Heims. Eine schön angelegte Investition. Mit Freude für Jahrzehnte.

Rascher, kompetenter Austausch

In nur wenigen Tagen kann der Fenstertausch dank der fachkundigen Gaulhofer-Partner und ihren bestens geschulten Montageteams über die Bühne gehen. Sauber und viel schneller als gedacht. Danach profitieren Sie jahrzehntelang.

MIT SICHERHEIT ZUHAUSE

Die Einbruchstatistik sagt, dass Diebe Ihr Handwerk weiterhin in hohem Ausmaß betreiben – doch dagegen gibt es ein Mittel. Bereits in der Standardausführung signalisieren Gaulhofer-Fenster: Hier kommt keiner leicht hinein. Noch einbruchhemmendere Ausführungen lassen Sie sicher sein.



Maßnahmen gegen Aushebeln

Vier von fünf Einbrüchen geschehen, indem die Täter das Fenster oder die Balkontüre mit Werkzeug auszuhebeln versuchen. Gerade deswegen ist die Sicherheitsausstattung der Gaulhofer-Fenster in dieser Hinsicht besonders stark aufgestellt. Weniger Delikte werden über die Haustür oder per eingeschlagenem Fenster verübt. Daher: Gehen Sie mit Gaulhofer auf Nummer sicher!

IHR GAULHOFER-FACHPARTNER WEISS SICHER BESCHEID

Optionale Sicherheitspakete wie 8-Punkt-Sicherheit oder RC2-Ausstattung bringen Sie auf die (noch) sichere Seite – hierzu berät Sie sehr gerne Ihr Gaulhofer-Fachpartner.

01 Höherer Schutzfaktor

An der 4-Punkt-Verriegelung von Gaulhofer beißen sich die meisten Einbrecher die Zähne aus. Warum? Im Vergleich zu herkömmlicher Standard-Ausstattung macht sie die schnelle, geräuscharme Einbruchweise nahezu unmöglich bzw. sehr zeitintensiv – das schreckt Täter oft von vornherein ab.

Und so funktioniert 's: 4 Pilzzapfen aus speziellem Stahl greifen mit ihrer T-förmigen Ausbildung in die stabilen Schließteile aus hochfestem Druckguss. Die Schließteile sind jeweils 3-fach im Blendrahmen verschraubt.

02 Einbruchhemmung voll im Griff

Ein gehärtetes Spezialstahlplättchen vor dem Getriebekasten macht das Aufbohren von außen unmöglich (bereits im Standard enthalten).

03 Widerstand mit Durchblick

Verbundsicherheitsgläser machen Einbruchversuche per Einschlagen oder Aufschneiden weitgehend unmöglich. Selbst im zerschlagenen Zustand leistet diese Barriere noch so hohen Widerstand, dass Einbrecher ablassen.

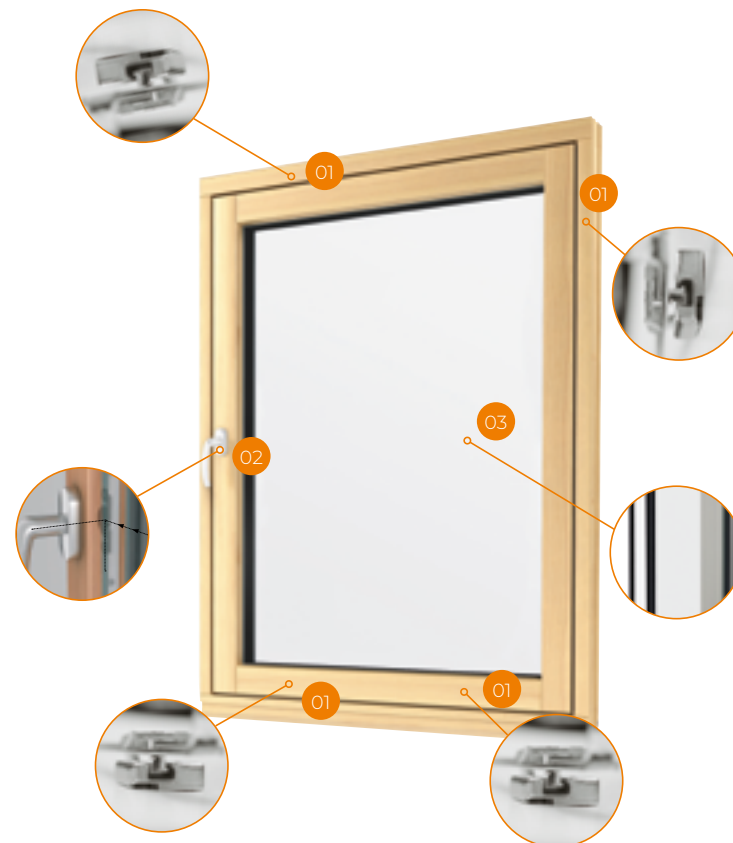

Sie sehen die Design-Fensterlinie INLINE mit der Sicherheitsausstattung 4-Punkt-Verriegelung, Verbundsicherheitsglas und Secustik®-Griff mit selbstsicherndem Sperrmechanismus. Lieferbar für alle Gaulhofer-Fenstersysteme.

GRIFFE

VIELFALT

Griffe sind Geschmackssache – hier wollen wir Ihnen in keiner Weise „vorgreifen“, sondern Ihnen vielmehr die Auswahl bieten, mit der Sie sich am wohlsten fühlen. Einfach ausprobieren, was Sie für „am griffigsten“ halten!

HÖRBAR AUF NUMMER SICHER

Ein besonderer Sperrmechanismus kennzeichnet alle Designgriffe der Secustik®-Serie und unterbindet das unerwünschte Verschieben des Fenstergriffes von außen. Nach Drehung der Secustik®-Griffe rastet der selbstsichernde Sperrmechanismus präzise in verschiedene Griffstellungen ein. Optional auch mit Schlüssel sperrbar erhältlich.



01 Griff „REGULAR“

Natur eloxiert, weiß oder schwarz, Standard-Griff
Understatement mit Eleganz. Optional auch in zwei sperrbaren Varianten mit Schlüssel oder Druckknopf erhältlich.



02 Designgriff „BOW“

Natur eloxiert, weiß oder schwarz, Secustik®
Hat dezent den Bogen raus. Ergonomisch angepasste Form mit angenehm rutschsicheren Fingermulden.



03 Designgriff „PURE“

Natur Eloxiert, weiß oder schwarz, Secustik®
Feinsinniges Flat-Design. Kantig schlichte Form im matten Edelstahllook, die Bedienkomfort neu „begreift“.



04 Designgriff „STRAIGHT“

Edelstahllook, Secustik®
Geradlinig ohne Schnörkel. Neuartiger, akustisch unterstützter Sperrmechanismus für noch besseren Schutz gegen Einbruch.

BESCHLÄGE

BELASTBAR

Von Gaulhofer mitentwickelte Markenbeschläge halten, was sie versprechen: das Optimum an Funktion und robuste Sicherheit für Jahrzehnte.

Raffinierte Technologie-Details

Vier von fünf Einbrüchen geschehen, indem die Täter das Fenster oder die Balkontüre mit Werkzeug auszuhebeln versuchen. Gerade deswegen ist die Sicherheitsausstattung der Gaulhofer-Fenster in dieser Hinsicht besonders stark aufgestellt. Weniger Delikte werden über die Haustür oder per eingeschlagenem Fenster verübt. Daher: Gehen Sie mit Gaulhofer auf Nummer sicher!

Schöner, stabiler und dichter

Die voll verdeckt liegenden Bänder von Gaulhofer erfreuen das Auge durch ungestörte, puristische Ansicht ohne sichtbare Beschlagsteile innen – unser Beitrag für edlen Reduktionismus. Diese konstruktive Besonderheit lässt zudem umlaufende, durchgehende Dichtung im Flügelüberschlag zu – das optimiert Schalldämmung und Dichtheit. Mit einer enormen Tragkraft von bis zu 150 kg garantiert der Beschlag auch bei großen Fensterdimensionen und schwersten Verglasungen die Sicherheit und Stabilität, die Sie sich erwarten.



FENSTER TECHNOLOGIE

Fenster-Werte einfach erklärt

Gaulhofer hat in einem ganzen Jahrhundert viel Fenster-Know-how gesammelt und die eigene Technologie stets weiter verfeinert. Das äußert sich in Höchstwerten bei Wärmeschutz, Schallschutz, Dichtigkeit und Funktionalität.

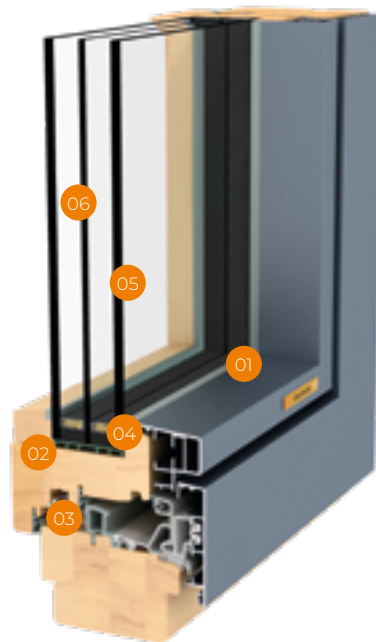

01 Revolutionär langlebig dank Nassversiegelung

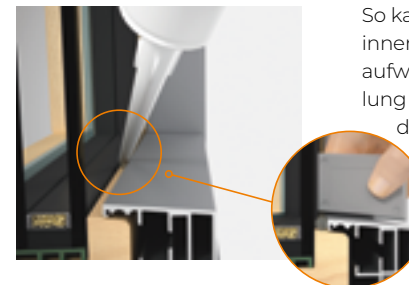

So kann keine Feuchtigkeit von außen oder innen in die Fensterkonstruktion eindringen: Die aufwändig von Hand eingepresste Nassversiegelung aus UV-beständigem Spezial-Silikon dichtet den Glasanschluss von Gaulhofer-Holz-Alu-Fenstern hermetisch sowie dauerhaft ab.

04 Wärmeschutz durch Thermostop®

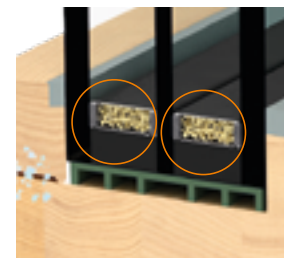

Der Wärmeschutz eines Fensters entscheidet, wie viel Wärmeenergie nach außen dringt. So bemisst der U-Wert den Wärmedurchgangskoeffizienten: Je kleiner, desto besser gedämmt. Alte Verbundfenster haben einen U_w -Wert von ca. 3,0. Zum Vergleich: Die ENERGYLINE PLUS von Gaulhofer kommt auf passivhaustaugliche 0,59! Die Gaulhofer-Thermostop®-Technologie sorgt durch hochwärmedämmende Glasabstandhalter zusätzlich, dass Kondensation entgegen gewirkt wird.

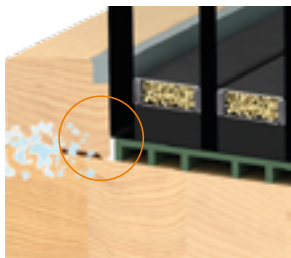

02 Dampfstop® für den Fenster-Klimaschutz

Damit bleiben Flügelholz- und Glasverbund stets trocken, intakt und auch optisch attraktiv: Die Abdichtung der Glashalteleiste mit der exklusiven Dampfstop®Technologie von Gaulhofer für die Holz-/Alu-Fenster verhindert das Eindringen von feuchter Raumluft in den Glasfalz. Der Glasverbund bleibt trocken, das Flügelholz schön funktional.

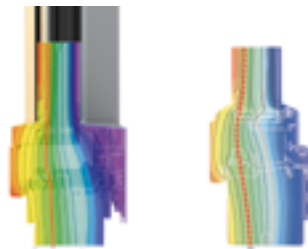

05 Dicht, trocken und ruhig per Audiostop®

Keine Kondenswasserbildung im Falz und Lärm, Kälte, Wind und Regen präzise ausgesperrt: Die Audiostop®-Technologie von Gaulhofer weist drei umlaufende Dichtungen auf und sorgt durch die ideale Platzierung der Mitteldichtung für die optimale Berücksichtigung der 10-Grad-Isotherme – das stellt Wärme und Trockenheit in der Konstruktion sicher.

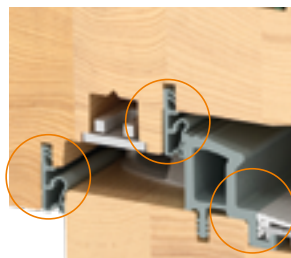

03 Schallschutz

Als Schalldämmung wird der Unterschied zwischen dem Schallpegel außen und dem Schallpegel innen bezeichnet. Fährt ein Auto mit einem Schallpegel von 60 Dezibel (dB) vorbei, hören Sie davon innen nur mehr 15 dB, wenn Ihr Fenster ein Schalldämmmaß R_w von 45 dB leistet. Je höher der R_w -Wert, desto besser ruhiger wohnen Sie. Ihr Plus mit Gaulhofer: perfekter Schallschutz ohne Kompromisse beim Wärmeschutz aufgrund der hohen Bautiefen.

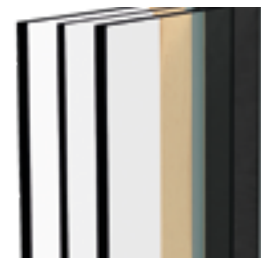

06 Sonnenlicht und -wärme

Der Lichtdurchlässigkeitswert T_L gibt an, wie viel des in der Umgebung des Hauses herrschenden Lichtes ins Rauminnere gelangt. Je höher, desto heller innen.

Der g-Wert wiederum verdeutlicht die durch das Fenster eintretende Strahlungsenergie der Sonne. Je höher, desto mehr Wärmeenergie dringt ins Haus. Das wirkt im Winter positiv auf die Energiebilanz, allerdings muss man im Sommer für entsprechende Beschattung sorgen.

Für Ihre individuellen Anforderungen bietet Gaulhofer Sonnenschutz- und Solargläser an. Ihr Gaulhofer-Partner berät Sie gerne!

LEISTUNGSWERTE ÜBERBLICK

Entscheiden Sie mit dieser Übersicht, was Ihre Fenster können sollen. Noch besser: Lassen Sie sich von Ihrem Gaulhofer-Fachpartner beraten und erfahren Sie, was eine ideale Lösung für Sie hinsichtlich Kosten-Nutzen-Optimierung ist.

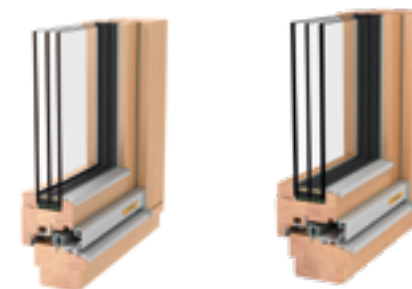

WÄRMESCHUTZ U_w UND SCHALLSCHUTZ R_w MIT AUSGEWÄHLTEN WÄRMESCHUTZGLÄSERN

U-Werte berechnet nach EN 10077-1, Fenster einflügelig, Elementgröße 1230 x 1480 mm in Standardausführung Fichte/Profil Weiß. Bei abweichender Größe und Ausführung (z. B. Struktur- und Funktionsgläser, Einbau von Sprossen, Bodenschwelle, andere Holzart/ Kunststoff foliert) weichen die U_w Werte ab. Einsatz zusätzlicher Aussteifungen in Blendrahmen und Flügel abhängig von den gegebenen Anforderungen wie Bauart, Größe und statischen Erfordernissen.

0,68 = U_w -Wert bei Standardverglasung
0,59 = U_w -Bestwert
 U_g, U_w Angaben in W/m^2K
ALU = Abstandhalter ALUMINIUM
TS = Abstandhalter THERMOSTOP®
TSP = Abstandhalter THERMOSTOP® PLUS
 R_w = Bestwert Schalldämmung in dB

Weitere Wärmeschutz-, Schallschutz-, Sonnenschutz- und Funktionsgläser (ESG, VSG) lieferbar. Technische Änderungen, Irrtum und Druckfehler vorbehalten.

FENSTERSYSTEME BAUTIEFEN		Holz						
		NATURELINE 78			NATURELINE 92			
		U_w -Wert		R_w	U_w -Wert		R_w	
TS	TSP	TS	TSP					
2-Scheiben	Wärmeschutzgläser							
	Glastyp U_g -Wert							
3-Scheiben	GM11	1,1	1,2	1,2	45	-	-	-
	GM10	1,0	1,1	1,1	42	-	-	-
	GM07	0,7	0,91	0,90	42	0,88	0,86	45
	GM06	0,6	0,84	0,83	42	0,82	0,79	48
	GM05	0,5	0,78	0,76	41	0,75	0,72	45
	GM04	0,4	0,71	0,70	39	0,68	0,66	42
Verglasungstechnik		verklotzt, nassversiegelt						
Standard-Abstandhalter		Thermostop®						
optionale Abstandhalter		Thermostop® Plus						
Alu-Schalendesigns		-						

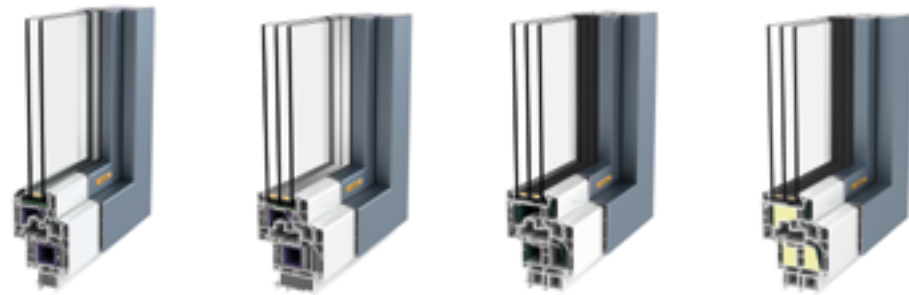
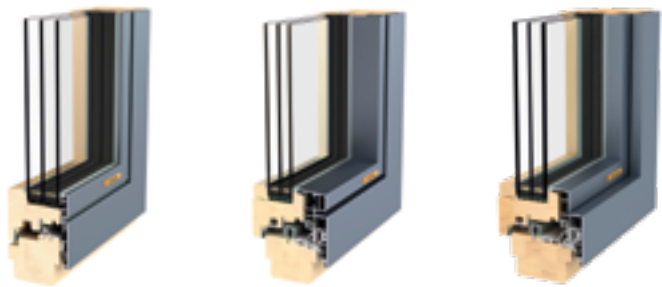

Holz-Alu									
INLINE			FUSIONLINE			FUSIONLINE			
91			94			108			
U _w -Wert		R _w	U _w -Wert		R _w	U _w -Wert		R _w	
TS	TSP		TS	TSP		TS	TSP		R _w
-	-	-	1,2	1,2	45	-	-	-	-
-	-	-	1,1	1,1	42	-	-	-	-
0,91	0,87	45	0,92	0,90	42	0,89	0,85	45	
0,84	0,81	45	0,85	0,83	42	0,82	0,78	47	
0,77	0,74	45	0,78	0,76	41	0,75	0,72	45	
0,70	0,68	41	0,72	0,70	39	0,69	0,65	42	
verklotzt, nassversiegelt			verklotzt, nassversiegelt						
Thermostop®									
Thermostop® Plus									
SLIM			PURE, SOFT, PLANE						

Kunststoff / Kunststoff-Alu											
ERGOLINE-S			ENERGYLINE-S			ENERGYLINE-E			ENERGYLINE-P		
70/76			85/91			85/91			85/91		
U _w -Wert		R _w	U _w -Wert		R _w	U _w -Wert		R _w	U _w -Wert		R _w
ALU	TS		TS	TSP		TS	TSP		TS	TSP	
1,3	1,2	42	1,2	1,2	44	1,2	1,1	44	-	-	-
1,2	1,1	42	1,2	1,1	43	1,1	1,1	43	-	-	-
0,99	0,92	38	0,88	0,87	45	0,87	0,85	46	0,81	0,79	46
0,93	0,85	33	0,81	0,80	45	0,80	0,78	46	0,75	0,72	46
0,86	0,78	38	0,74	0,73	45	0,73	0,71	46	0,68	0,66	46
-	-	-	-	-	-	0,67	0,65	43	0,61	0,59	43
Glas-Flügel geklebt			PowerBond Glas-Flügel-Verklebung								
Aluminium			Thermostop®								
Thermostop®			Thermostop® Plus								
PURE			PURE, SOFT, PLANE								

SONDERANFERTIGUNGEN

EXKLUSIV & INDIVIDUELL

Wenn es ein besonderes Projekt werden soll, dann stellt Gaulhofer gerne sein Know-how zur Verfügung – vor allem im Holz-/Alu-Bereich. Daher sind wir seit einem Jahrhundert der gefragte Partner für Architekten, Designer und Planer.





SONNENSCHUTZ

LICHT & SCHATTEN

Die hochwertigen Beschattungslösungen von Gaulhofer sind zu allen Fenstersystemen voll kompatibel und lassen Sie in vielerlei Hinsicht profitieren: Sichtschutz, Wärmeschutz, Kälteschutz, Blendschutz, Schallschutz, Einbruchhemmung und mehr!



Mehr Infos zu Beschattung auf www.gaulhofer.com/sonnenschutz

ANGENEHM KÜHL, WENN ´S HEISS HERGEHT

Rollläden, Raffstores oder Fensterläden von Gaulhofer gönnen Ihnen auch an heißesten Tagen kühle Innenräume, da sie die Sonnenstrahlen größtenteils aussperren und die Wärmetransmission unterbinden. Dabei hat außenliegender Sonnenschutz die besten Karten. Und im Winter verbessert die Beschattung die Dämmung doch um einiges, was nicht unerheblich Heizkosten einspart.

MANCHE MÖGEN ES DUNKEL

Blenden unerwünscht: Ob es die tiefstehende Morgen- oder Abendsonne ist oder die ganztägige flache Sonneneinstrahlung im Winter – lassen Sie es mit innovativer Beschattung gedimmt angehen. So werden Fernsehen, Computern oder Ruhephasen zum blendfreien bzw. augenschonenden Erlebnis. In der Kombination sowie Variation von verschiedenen Sonnenschutzlösungen erzielen Sie für jeden Raum die Ideallösung.

RUHE MIT SICHERHEITSPUS

Hochwertiger und perfekt montierter Sonnenschutz hat einen nicht zu unterschätzenden Schalldämm-Effekt. Eine weitere erwünschte Nebenwirkung besteht darin, dass Beschattung in herabgelassenem Zustand für Diebe eine erhebliche Arbeitsschwernis darstellt – so wird der Einbruchvorgang komplexer, langwieriger und lärmintensiver – und damit unwahrscheinlicher. Sicher dagegen ist: Gaulhofer setzt für Sie auf Premium-Sonnenschutz-Partner – sowohl beim Produkt selbst als auch in der Montage.



Vorbau-Rollladen
QUADRO.XP

Optimal in der Sanierung: effiziente Montage vor das Fenster inklusive leichter Wartung sowie ohne Wärmebrücken.



Aufsatz-Rollladen
PURO 2

Sehr elegante, weil „unsichtbare“ Lösung: der völlig verdeckt eingebaute Sonnenschutz PURO mit Hartschaumelement.



Vorbau-Raffstore
QUADRO.XP-RS

Platzsparend und passend zu allen Gaulhofer-Rollläden-Systemen. Ausgestattet mit Dreibogenlamelle und Screen.



Aufsatz-Raffstore
PURO 2 XR-RS

Gefertigt aus hochwertigem Aluminium. Erhältlich mit außenliegender Revision und vollintegriertem Insektenschutz.



Raffstore
MODULO

Rasch installiert dank werkseitig vormontiertem Behang. Lieferbar als Blenden- oder Einputzsystem.

INSEKTENSCHUTZ AUSGEBRUMMT

Viel Licht und noch mehr Luft ohne summende Kompromisse – die Insektenschutz-Varianten von Gaulhofer machen es einfach möglich. Endlich Ruhe vor hausinternen Quälgeistern und ungestörter Schlaf ohne lästiges Stechgetier.

INSEKTEN HINTER GITTER

Wer eine herrliche Sommerbrise durchs Haus wehen oder die Fenster über Nacht offen lassen will, der kommt um intelligente Insektenschutz-Lösungen nicht herum.

+ Ihre Vorteile

- > sicherer Schutz
- > nach Maß gefertigt
- > einfach anzubringen
- > schnell wieder zu entfernen
- > preiswerte Investition

SICHER INS NETZ GEGANGEN

Das Gewebe ist entscheidend, was die Funktionalität und den Look Ihres Insektenschutzes betrifft. Auch hier genießen Sie bei Gaulhofer die volle Vielfalt. Neben bewährtem Fiberglasgewebe kommen Spezialgewebe wie Edelmetallgewebe zum Einsatz:

- > hoch reißfestes Polyester-Gewebe
- > Elektromog-Schutzgitter
- > Polltec-Gewebe für Allergiker (absorbiert 99% der Pollen)

01 Spannrahmen

- > leichte und sichere Handhabung
- > Montage zumeist ohne Bohraufwand
- > nahezu überall einsetzbar
- > robust und unauffällig



02 Drehrahmen

- > hoher Bedienkomfort
- > einfaches Öffnen nach innen oder außen
- > auch bei engen Platzverhältnissen einsetzbar
- > langlebige Qualität

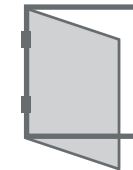

03 Schieberahmen

- > stabile Ausführung
- > ideal an großen Öffnungen
- > seitliches Verschieben der mehrflügeligen Anlagen
- > variabel einsetzbar durch geringe Einbautiefe



04 IG-Rollo

- > punktuell einsetzbar
- > eingerollt quasi unsichtbar
- > dauerhafte Funktionalität
- > modernes Design



05 Pendeltüren

- > bequem zu bedienen, auch ohne freie Hände
- > einfaches Öffnen in beide Richtungen
- > selbstschließend
- > leise und robust



FENSTERLÄDEN

SCHATTEN & SCHUTZ

Der Sonnen- und Wetterschutz der ersten Stunde: lange verwendet, zwischendurch vergessen, aber jüngst wieder vermehrt im Einsatz. Gaulhofer-Fensterläden sind robuste Schattenspendler und unübertroffen stabil im Wetterschutz.



DEN KLASSIKER NEU ENTDECKEN

Immer heißere Sommer brauchen immer stärkeren Sonnenschutz – der Süden, wo Fensterläden nie aus der Mode gekommen sind, macht es uns vor. Aus diesem Grund erfreuen sich Fensterläden jüngst immer größerer Beliebtheit.

+ Ihre Vorteile

- > exzellenter Sichtschuttfaktor
- > intuitive Einhand-Bedienung
- > windstabile und hochwertige Ausführung
- > farbechte Oberflächenbeschichtung
- > lange Lebensdauer

Ausführungsdetails

- > Jalousieläden oder Füllungsläden in Aluminium
- > verschiedenste Designvarianten
- > viele unterschiedlichen Farben
- > Holz Ausführung als klassischer Brettläden oder Jalousieläden
- > witterungsbeständige Lärche mit schützender Lasur

Holz oder Alu zur Auswahl

Für Naturfans und Puristen sind Gaulhofer-Fensterläden aus Holz die erste Wahl. Wer rustikales Ambiente nicht ganz oben auf seiner Liste hat, der setzt auf Aluminium – dieses Material ist im Vergleich noch robuster, wetterfester und wartungsärmer. Beide Fensterläden-Varianten sind bequem von innen zu bedienen. Pluspunkte: Die Ladenbeschläge wie der Drehstangenverschluss und die praktischen Rasthalter gehören zur Serienausstattung.

Fensterläden bereits fertig montiert

Alle Gaulhofer-Fenstersysteme sind mit fertig montierten Läden beider Materialien als Komplett-element lieferbar – mit Ausnahme von ERGOLINE. Bei den Fensterlinien INLINE und ENERGYLINE erfolgt die Befestigung am Fenster mit einem formschönen Montagerahmen.



Füllungsladen zweiflügelig, RAL 6005 Moosgrün (Symbolbild)



Jalousieladen zweiflügelig, RAL 7045 Telegrau 1



Brettladen zweiflügelig, Lasur Lärche mittel

FENSTERSPROSSEN & ORNAMENTGLÄSER

Verpassen Sie mit Sprossen Ihren Fenstern ein Gesicht und damit mehr Ausdruckstärke oder sorgen Sie mit Ornamentgläsern für Muster, Strukturen oder Tönungen auf der Glasoberfläche. Mit Gaulhofer schöpfen Sie aus der vollen Auswahl!



SPROSSEN

Wem ungeteilte Glasflächen zu leer sind, der hat mit Sprossen jede Menge Möglichkeiten. Die Ausführungsvielfalt und fast unendlich viele mögliche Teilungen machen aus Ihren Fenstern echte Hingucker, je nachdem ob Sie farbliche Kontraste erzeugen wollen oder die Farben lieber aufeinander abstimmen.

Ihre Konstruktionsoptionen sind:

- > aufgesetzte Sprossen
- > glasteilende Sprossen
- > im Scheibenzwischenraum

GLÄSER

Für den Sanitärbereich sind Ornamentgläser fast schon selbstverständlich, aber sie lassen sich auch im übrigen Wohnbereich einsetzen, wo man sich einfach mehr Intimität wünscht – etwa im Schlaf- oder Wohnbereich, vor allem wenn die Nachbarn sich in sehr geringer Entfernung befinden.

HOLZSPROSSEN



A-Sprosse, 25 mm wird auf das Glas aufgesetzt

A-Sprosse, 38 mm, wird auf das Glas aufgesetzt

GT-Sprosse, 78/94/111/115/132 mm teilt das Glas in einzelne Felder

KUNSTSTOFFSPROSSEN



A-Sprosse, 26 mm, wird auf das Glas aufgesetzt

GT-Sprosse, 70/104* mm teilt das Glas in einzelne Felder

METALLSPROSSEN

im Zwischenraum des Isolierglases



M-Sprosse, 8 mm

M-Sprosse, 18 mm

M-Sprosse, 26 mm



M-Sprosse, 45 mm

* konstruktionsbedingte Einschränkungen möglich

GLÄSER

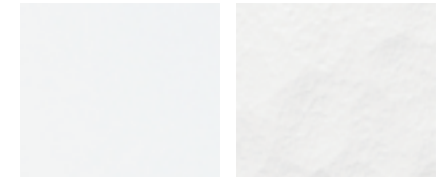

Satinato weiß

Kathedral kleingehämmert weiß

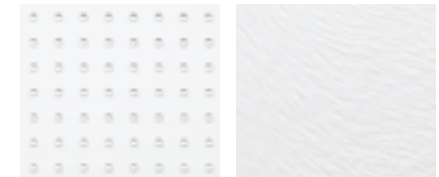

Master Carré weiß

Chinchilla weiß

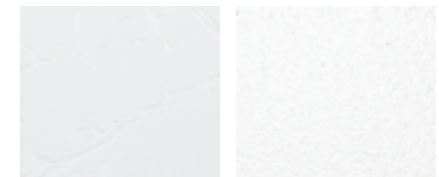

Uadi weiß

Ornament 504 weiß

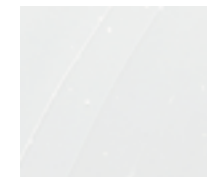

Altdeutsch K weiß

Aus drucktechnischen Gründen könnten die hier abgebildeten Muster nicht zu 100% deckungsgleich mit den Originalmustern sein. Wir empfehlen daher den Besuch bei einem Gaulhofer-Fachpartner.

FARBEN & DEKORE

Welche ist Ihre Lieblingsfarbe? Lieben Sie es eher gedeckt oder darf es ruhig ein wenig kräftiger sein? Ob Holz- oder Kunststoff-Fenster, mit oder ohne Alu-Schale – Sie haben die Wahl, Ihren Fenstern, Haustüren sowie dem Sonnen- oder Insektenschutz einen farblichen Feinschliff zu geben!



LASUREN

Durch unterschiedliche Lasuren können Sie den Holzarten Fichte, Lärche oder Eiche Ihren ganz eigenen Charakter geben. Entweder betonen Sie die natürlichen Eigenschaften des Materials oder Sie gehen gezielt in Richtung von Braun-, Rot- oder Gelbtöne.

ALU-FARBEN UND -DEKORS

Eine neue, erweiterte Farbpalette steht Ihnen bei den Alu-Schalen zur Verfügung. Ein Großteil der Farben ist in der besonders strapazierfähigen hochwetterfesten (HWF) Ausführung ohne Aufpreis erhältlich.

KUNSTSTOFF-DEKORS

Verpassen Sie Ihren Kunststoff-Fenstern innen und/oder außen eine stilvolle Optik – entweder durch einheitliche Farbgebung oder durch einen Holz-Look, der täuschend echt für rustikale Gemütlichkeit garantiert.

+ Mehr Auswahl beim Fachpartner!

Auf den folgenden Seiten sehen Sie eine Auswahl der beliebtesten Farben – Ihr Gaulhofer-Fachpartner zeigt Ihnen gerne mehr!

STANDARDFARBEN-LASUREN (AUSWAHL)



LASUREN DECKEND



SPEZIAL-LASUREN

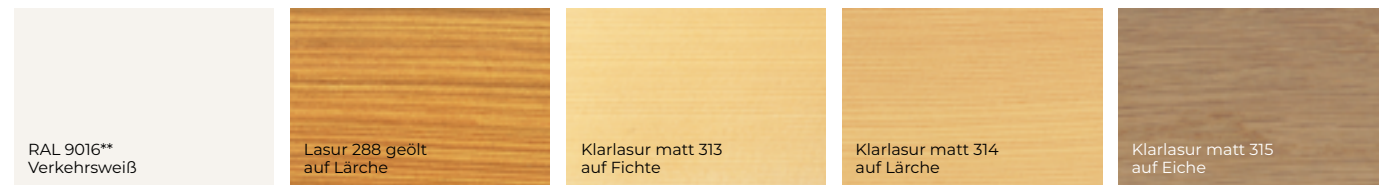

Aus drucktechnischen Gründen könnten die hier abgebildeten Farben nicht zu 100% deckungsgleich mit den Originalmusterfarben sein. Wir empfehlen daher den Besuch bei einem Gaulhofer-Fachpartner.
 * nur für den Innenanstrich geeignet, bei Anwendung außen eingeschränkte Gewährleistung auf Oberfläche und Funktionalität (Verzugsgefahr), ** Farbton ähnlich RAL. Weitere Sonderfarben aus RAL-Farbkarte auf Anfrage.

ALU-RAL TOPSELECT

Alle Farben aus der Kategorie ALU-RAL TOPSELECT gibt es ohne Aufpreis auch feinstrukturiert in der besonders witterungsbeständigen Ausführung „hochwetterfest“.

Weitere RAL-Farben in matt und glänzend sind auf Anfrage erhältlich.



ALU-METALLIC-FARBEN

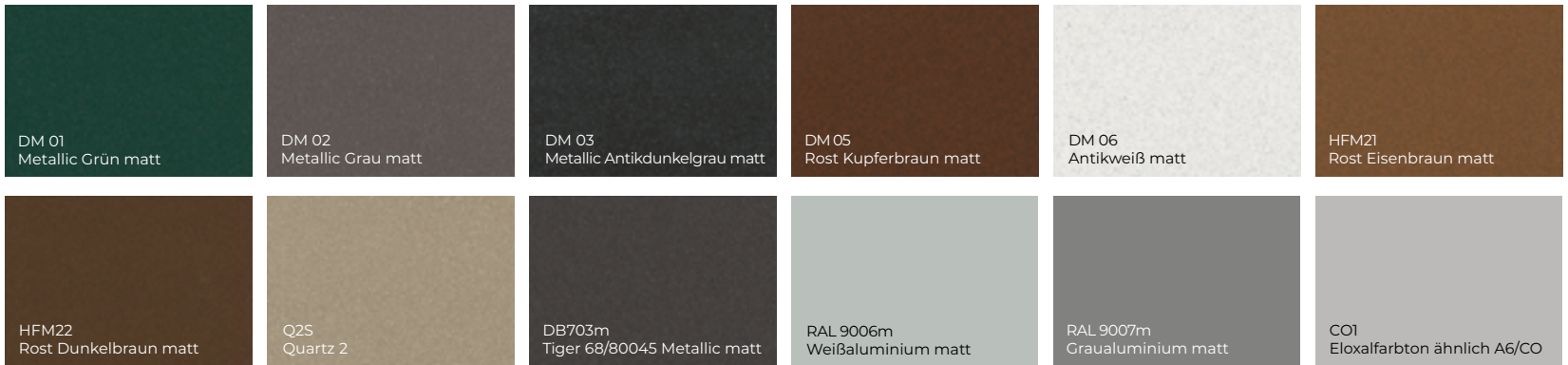

ALU-HOLZDEKORE



KUNSTSTOFF DEKORPROGRAMM- FOLIERUNGEN



Aus drucktechnischen Gründen könnten die hier abgebildeten Farben nicht zu 100% deckungsgleich mit den Originalmusterfarben sein. Wir empfehlen daher den Besuch bei einem Gaulhofer-Fachpartner.

STYLISCHE DEKORE

Hohe Wärmedämmung, vielfältige Gestaltungsmöglichkeiten, kostengünstiger Einsatz zeichnen das Kunststofffenster-Sortiment von Gaulhofer aus



WENIGER AUFPREIS FÜR VIEL MEHR STYLE.

Werten Sie Ihr Kunststoff-Fenster auf und entscheiden Sie sich für den Mehrwert einer hochwertigen Aluschale. Wir reduzieren den üblichen Aufpreis um 33%.

MEHR BEKOMMEN UMS GLEICHE BUDGET.

Die neuen aludec&woodec-Dekore sind optisch und funktional ein Highlight. Diesen Mehrwert fördern wir mit 50% Zuschuss auf den üblichen Aufpreis.

+ Mehr Auswahl beim Fachpartner!

Auf den folgenden Seiten sehen Sie eine Auswahl der beliebtesten Farben – Ihr Gaulhofer-Fachpartner zeigt Ihnen gerne mehr!

ALUDEC DEKORE



WOODEC DEKORE

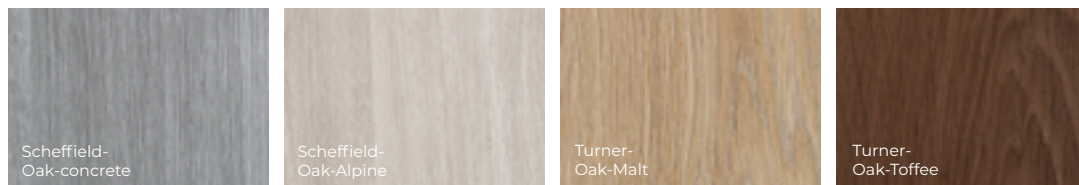

Aus drucktechnischen Gründen könnten die hier abgebildeten Farben nicht zu 100% deckungsgleich mit den Originalmusterfarben sein. Wir empfehlen daher den Besuch bei einem Gaulhofer-Fachpartner.

VEREDELTE OBERFLÄCHEN

Lasuren, Öle oder Bürstungen werten Fensterelemente gekonnt auf und beflügeln so Ihr Daheim. Lassen Sie sich inspirieren und verleihen Sie Ihrem Fenster noch mehr Charakter.

LASUREN

Mittels dieser sehr natürlichen Oberflächenbehandlungsweise wird dem ursprünglichen Charakter des Holzes Rechnung getragen. Der Erhalt der Ausgangsbasis steht einerseits im Fokus, während andererseits die behutsame farbliche Gestaltung in Richtung Ihrer absoluten Wunschfarbe zählt. Zusätzlich ist der Wetterschutz – im Einklang mit höchsten Umweltstandards – hervorragend.

ÖLE

Matter und doch natürlich gelingt es hochwertigen Ölen, die Oberflächen in ihrer Gewachsenheit sanft und behutsam zu betonen. Hinter diesem attraktiven Eindruck steht ein aufwändiges Verfahren, das zum größten Teil per Hand abläuft. Das beeindruckende Resultat: Die Fensterelemente gliedern sich harmonisch ins Ganze ein und fügen sich nahtlos ins Ambiente.

GEBÜRSTET & GEÖLT

Das Beste aus beiden Welten für Sie und Ihr Zuhause bekommen Sie durch den speziellen Bürstprozess, der Oberflächen eine unverwechselbare Note und designerische Eigenständigkeit verleiht. Das Auge erkennt auf den ersten Blick die Besonderheit – in Worten würde man sagen: natürlich gereift und trotzdem quicklebendig geblieben. Es ist wohl nicht zu viel behauptet, wenn man von einem Kunstwerk spricht, das hohen ästhetischen Mehrwert aufweist.

DEN UNTERSCHIED SPÜREN

Lassen Sie sich von Ihrer Wohnzukunft berühren und besuchen Sie Ihren Gaulhofer-Partner

FICHTE



FICHTE GEBÜRSTET



LÄRCHE

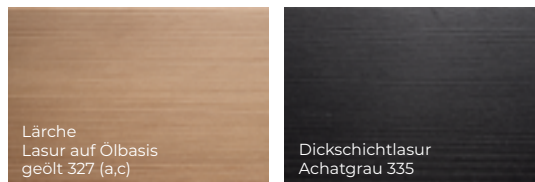

LÄRCHE GEBÜRSTET

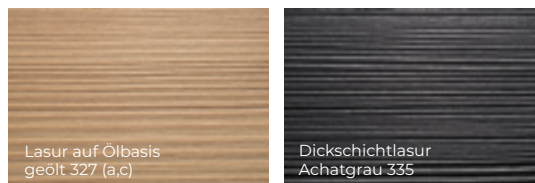

- a) Nur für den Innenanstrich geeignet! | b) Für innen und außen mit erhöhtem Pflegeaufwand - Hier können wir Aufgrund der Pflege keine Gewährleistung übernehmen
 c) Holz & Holz-Alu-Fenster - verkürzter Wartungsintervall | d) Verkürzter Wartungsintervall, unter Wasserbelastungen können Gerbsäureauswaschungen erfolgen
 e) Bei Beschichtungen außen erhöht sich der Wartungsintervall | f) FEP: Farbeinrichtungspauschale je Auftrag, Liefertermin und Sonderfarbe

Aus drucktechnischen Gründen könnten die hier abgebildeten Farben nicht zu 100% deckungsgleich mit den Originalmusterfarben sein. Wir empfehlen daher den Besuch bei einem Gaulhofer-Fachpartner.

EICHE

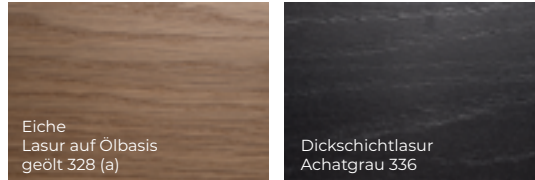

EICHE
GEBÜRSTET

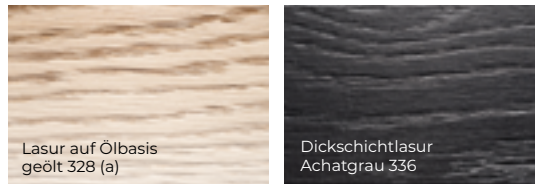

EICHE ASTIG



EICHE ASTIG
GEBÜRSTET

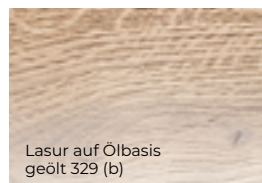

a) Nur für den Innenanstrich geeignet! | b) Für innen und außen mit erhöhtem Pflegeaufwand - Hier können wir Aufgrund der Pflege keine Gewährleistung übernehmen
c) Holz & Holz-Alu-Fenster - verkürzter Wartungsintervall | d) Verkürzter Wartungsintervall, unter Wasserbelastungen können Gerbsäureauswaschungen erfolgen
e) Bei Beschichtungen außen erhöht sich der Wartungsintervall | f) FEP: Farbeinrichtungspauschale je Auftrag, Liefertermin und Sonderfarbe

Aus drucktechnischen Gründen könnten die hier abgebildeten Farben nicht zu 100% deckungsgleich mit den Originalmusterfarben sein. Wir empfehlen daher den Besuch bei einem Gaulhofer-Fachpartner.

+ CRADLE TO CRADLE: IM KREISLAUF DER NATUR

Die Vision von „cradle to cradle“ ist eine Kreislaufwirtschaft ohne Ressourcenverschwendung. Dabei dient die Natur als Vorbild, die keine Abfälle, sondern nur Nährstoffe kennt: Fallen Blätter oder Früchte zu Boden, werden sie zu Humus, der wiederum der Pflanzenwelt als Nahrung dient. Auf Produktionsprozesse umgelegt bedeutet dies: Ist ein Produkt am Ende seines Lebenszyklus angelangt, wird es wieder in den natürlichen oder technischen Kreislauf zurückgeführt, indem es kompostiert oder recycelt wird.







„FENSTER, HAUSTÜREN
UND SONNENSCHUTZ
AUS EINER HAND – DA
MERKT MAN, DASS ALLES
ZUSAMMENPASST!“

HAUSTÜREN

HEREINSPAZIERT

Mit Begeisterung
heimkommen

Die Haustüre war schon immer ein besonderer Ort: Hier tauschen wir draußen mit drinnen und umgekehrt. Hier kommen Gäste an, und wir empfangen sie. Hier muss alles stimmen – der erste Eindruck und der letzte. Hier wollen wir jedes Mal inspiriert sein. Damit auch wirklich jeder auf seinen Haustüren-Geschmack kommt, finden Sie bei Gaulhofer eine besonders breite Stil- und Design-Auswahl, die alle Vorlieben hinsichtlich Material, Aussehen, Charakter, Sicherheitsstandard und Ausführung erfüllt. Hunderte Modelle stehen zu Ihrer Verfügung.





„UNSERE HAUSTÜRE
BEREITET UNS NOCH
HEUTE GROSSE FREUDE –
JEDES MAL, WENN WIR
NACH HAUSE KOMMEN!“

+ Ihre Vorteile

- > Holz, Holz-Alu oder Aluminium
- > Heizkosten einsparen dank Top-Dämmung
- > ausgeklügelte Dichtungssysteme
- > sichere Ausführung für hohen Einbruchschutz
- > Sicherheitsschließteile und Mehrfachverriegelung
- > optional Zutrittskontrollsysteme
- > robuste Oberflächen für dauerhafte Ästhetik
- > flächenbündige Ausführungen mit verdeckten Beschlägen
- > große Auswahl an Griffen, Beschlägen & Gläsern
- > zahlreiche RAL-Alu-Farben, Dekors oder Lasuren

HAUSTÜREN

HOLZ & HOLZ-ALU

In unserer Holz-Haustüren-Auswahl dürfen wir Ihnen einige der beliebtesten Modelle präsentieren. Treten Sie ein in die Gaulhofer-Haustüren-Welt und verleihen Sie Ihrem Heim eine persönliche Note mit hohem Ästhetik-, Funktions- und Wohlfühlfaktor.





Haustüren-Konfigurator auf www.gaulhofer.com ausprobieren!

Mehr Modelle von Haustüren und
Nebeneingangstüren online, im
Haustüren-Katalog und beim
Gaulhofer-Fachpartner.

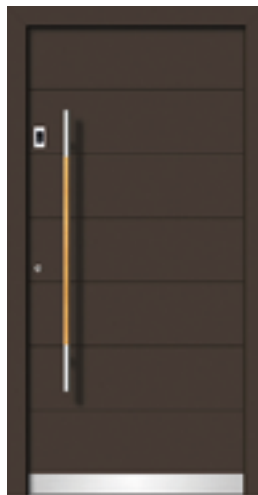
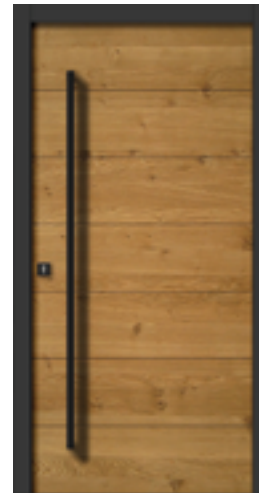

HAUSTÜREN

ALUMINIUM

Die stilvolle wie breit gefächerte Auswahl an hochwertigen Aluminium-Haustüren lässt Sie sicher sein: Sie werden bei Gaulhofer die Haustüre Ihres Lebens finden! Garantiert wunderschön, energiesparend und zum Wohnfühlen.





Haustüren-Konfigurator auf www.gaulhofer.com ausprobieren!

Mehr Modelle von Haustüren und Neben-
eingangstüren online, im Haustüren-Katalog
und beim Gaulhofer-Fachpartner.







„AM ENDE SIEHT MAN,
DASS QUALITÄT AM
LÄNGSTEN WÄHRT UND
SICH DIE INVESTITION IN
WAS BESSERES IMMER
AUSZAHLT.“

Ausgezeichnet mit:



HOLZFORSCHUNG AUSTRIA
GEPRÜFT bezieht sich auf die
Produkte Flucht- und Paniktüren
nach EN 179 bzw. EN 1125 sowie
einbruchhemmende Fenster
nach ÖNORM B 5338

©2022 Gaulhofer Industrie-Holding GmbH. Alle Rechte vorbehalten. Kein Teil dieser Unterlagen darf ohne ausdrückliche schriftliche Erlaubnis der Gaulhofer Industrie-Holding GmbH für irgendwelche Zwecke vervielfältigt oder übertragen werden. Druckfehler und Irrtümer sowie technische Änderungen vorbehalten. Die Produktfotografie kann auch Sonderausstattungslosungen zeigen. Fotos: Gaulhofer Archiv, Norman Radon Photography, Erika Mayer Photography, Roland Wimmer Photography, Jana Stening, Karl Schrotter Photograph, Daniel Katschner, Peters Fotodesign

Gaulhofer

 Fenster zum Wohnfühlen

GAULHOFER Industrie-Holding GmbH
Am Gewerbegrund 2 | 8124 Übelbach
Österreich
T +43 (0) 3125/28 22-0, F +43 (0) 3125/28 22-451
welcome@gaulhofer.com
www.gaulhofer.com

GAULHOFER Deutschland GmbH & Co KG
Fenster und Türen
Gutenbergstraße 9 | 85646 Anzing
Deutschland
T +49 (0) 8121 / 930 20, F +49 (0) 8121 / 930 293
gaulhofer.deutschland@gaulhofer.com
www.gaulhofer.com

Ihr GAULHOFER Fachpartner:



www.gaulhofer.com

02 | 2022

