



PaX Haustüren

In Holz und Holz-Aluminium



Holz – wunderbarer Werkstoff der Natur

Die Haustür ist der Eingang in Ihre ganz persönliche Welt.

Sie ist wesentliches Gestaltungsmittel der Fassade und zugleich Ausdruck Ihres Geschmacks. Die Haustür verbindet Öffentlichkeit mit Privatsphäre. Sie ist ein Ort der Begegnung, soll einladen und Sie zugleich vor den Widrigkeiten der Außenwelt schützen.

Gerade deshalb fertigt PaX anspruchsvolle Haustüren aus Holz. Holz ist schön: Das Naturmaterial besticht durch seine warme und ursprüngliche Ausstrahlung. Es fasst sich gut an und wird mit den Jahren immer schöner. Noch dazu ist es elastisch und stabil zugleich. Kein Wunder, dass Holz seit jeher zu den beliebtesten Werkstoffen zählt.

Aber Holz muss perfekt verarbeitet werden. Erst dann kann es mit Schönheit, hoher Funktionalität und langer Lebensdauer überzeugen. Wir von PaX arbeiten gerne mit Holz: In unseren Haustüren aus Holz vereinen sich lebendiges, von der Natur inspiriertes Design und ein hohes Maß an Funktionalität und Sicherheit.



Holz und Aluminium – eine einzigartige Verbindung

Für PaX Eingangstüren aus Holz und Aluminium verbinden wir die besten Eigenschaften zweier ganz unterschiedlicher Materialien.

Manchmal ist gut nicht gut genug: Hier trifft Natur auf Hightech – präzise konstruiert, für noch mehr Komfort und höchste Langlebigkeit. Die Eigenschaften beider Werkstoffe sorgen dafür, dass Sie lange Freude an Ihrer Haustür von PaX haben.

Die Aluminiumschale schützt von außen, ist fast wartungsfrei und wirkt auch nach Jahren noch wie neu. Im Innenbereich prägt geschmeidig anmutendes Holz Ihr persönliches Wohnambiente. Schon das Design spricht für sich: Ausgewogene Proportionen mit eleganter Linienführung und eine Vielzahl an Gestaltungsmöglichkeiten machen die Haustür zu einem echten Premiumprodukt und lassen keine Wünsche offen.

Auf den folgenden Seiten finden Sie eine große Auswahl an attraktiven Modellbeispielen und technischen Hinweisen. Lassen Sie sich inspirieren! Und bei Fragen ist Ihnen unser PaX Fachberater jederzeit gerne behilflich.



Haustüren von PaX in Holz und Holz- Aluminium

Haustüren in Holz

Der Klassiker: Eine Haustür aus Holz fügt sich harmonisch in jede Fassade ein und erfüllt mit ihren hervorragenden Materialeigenschaften modernste Ansprüche an Solidität und Funktion.

Dank vielfältiger Gestaltungsmöglichkeiten sind Holztüren von PaX immer auch Spiegel Ihrer Persönlichkeit. Deshalb präsentieren wir unsere Modelle beispielhaft in drei Wohnstilen. Entdecken Sie Ihren Favoriten!

Ab Seite 6

Haustüren in Holz-Aluminium

Manchmal muss es ein bisschen mehr sein. Wer besonderen Wert auf die perfekte Symbiose von Design und Funktion legt, trifft mit einer Holz-Aluminium-Tür von PaX die richtige Wahl. Und mit passenden Gläsern, Griffen und Zusatzausstattungen wird daraus Ihr ganz persönliches Unikat.

Ab Seite 52



Ausstattung

Geschmäcker sind verschieden – Ansprüche auch. Erst wenn Griffe, Gläser und Zubehör passgenau ausgesucht sind, wird aus einer Tür Ihr ganz persönlicher Eingangsbereich.

Bringen Sie Farbe ins Spiel und wählen Sie aus über 200 RAL-Tönen und verschiedenen Lasuren. Unsere Auswahl wird Sie überzeugen!

Ab Seite 66



Sicherheit

Sicherheit ist oberstes Gebot. Bei Haustüren von PaX können Sie dies voraussetzen. Bereits in den Standardausführungen sind unsere Türen mit wirksamen Sicherheitsfeatures ausgestattet.

Aber auch in diesem Bereich bieten wir Ihnen die Möglichkeit, Ihre Tür ganz Ihren individuellen Bedürfnissen anzupassen. So gehen Sie garantiert auf Nummer sicher.

Ab Seite 82



Technik

Auf die Technik kommt es an. Bei PaX legen wir größten Wert auf durchdachte und bewährte Konstruktionen. Nur sie sind der Garant für ein Höchstmaß an Zuverlässigkeit und Langlebigkeit. Wählen Sie auch hier die Konstruktionsart, die Ihnen am meisten zusagt.

Ab Seite 88



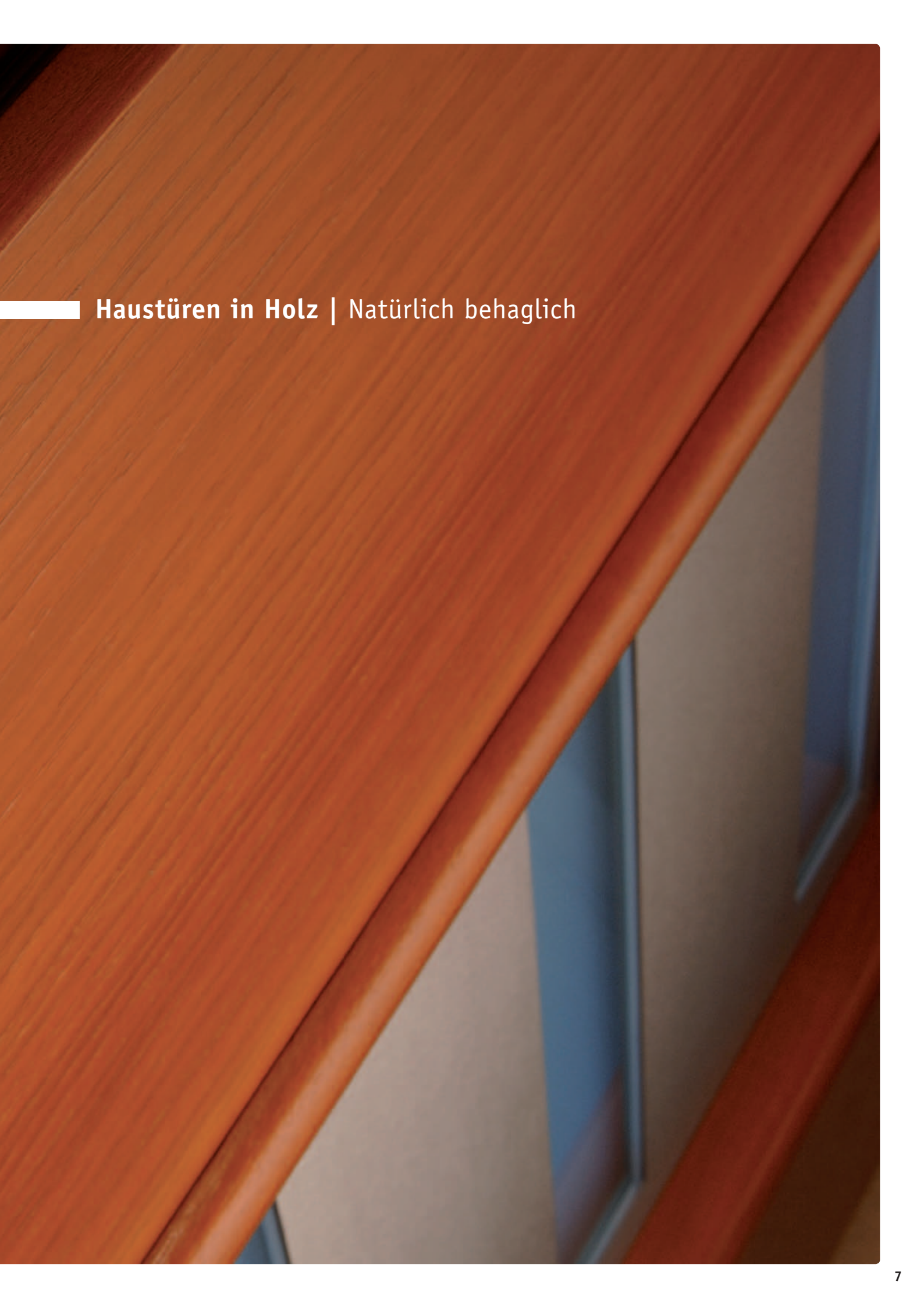

Haustüren in Holz | Natürlich behaglich



Haustüren in Holz

Holz ist der klassische Werkstoff, wenn es um langlebige und formschöne Haustüren geht.

Holz verleiht jedem Haus seinen ganz individuellen Charakter und lässt die Zuneigung zum natürlichen Material durchblicken. Zugleich überzeugt Holz mit seinen unverwechselbaren Eigenschaften. Holz lebt. Und das wird auch deutlich sichtbar. Denn mit der Zeit brilliert Holz mit ganz authentischen Spuren, die das Leben hinterlässt. Wer das nicht möchte, kann sich bei PaX auf bewährte Farbtechniken verlassen, die dafür sorgen, dass man Ihrer Tür das Alter nicht ansieht.

Sie haben Ihren eigenen Stil – zeigen Sie ihn! Ob klassischer Altbau oder futuristische Architektenleistung, romantisches Landhaus oder elegante Stadtvilla, behagliches Familienidyll am Stadtrand oder urbaner Futurismus in der City – PaX hat für jede Fassade und jeden Geschmack die passende Haustür. Natürlich immer in kompromissloser PaX Qualität.

Auf den nächsten Seiten finden Sie eine Auswahl unserer Modelle, jeweils einem Wohnstil zugeordnet, damit Sie sich besser orientieren können. Treten Sie näher!



Design

Unsere Design-Haustüren sind abgestimmt auf einen Wohn- und Architekturstil, der höchsten Ansprüchen gerecht wird. Hier gehen Ästhetik, herausragende Formgebung und Qualität eine perfekte Symbiose ein. Zum Einsatz kommen hier nur die allerbesten Materialien – für den strahlenden Ausdruck eines perfekten Stils.



Komfort

Bei Komfort legen wir größten Wert auf die Ausgewogenheit zwischen zeitgenössischem Design und zuverlässiger Technik. Gestalterisch steht auch hier Ihr ganz persönlicher Geschmack im Vordergrund: Dynamische Formen und außergewöhnliche Extras lassen viel Freiraum für individuelle Akzente. Und die Liebe zum Detail sorgt für ein Plus an Behaglichkeit.



Stil

Klassik trifft auf Moderne, Wohnkultur auf Understatement. Wenn Ihr Herz für freundlichen Charme und ländliche Eleganz schlägt, liegen Sie mit unserer Designlinie Stil genau richtig. Hier wird ausdrucksstarkes Design formvollendet gestaltet und wahre Werte zeigen sich besonders in liebevollen Details. Die überaus hochwertige Ausführung sorgt dafür, dass die Türen im wahrsten Sinne zeitlos schön bleiben.



Modell: PaXpremium 70250
Griff: S 2060
Glas: ESG farbig lackiert | Satinato



Modell: PaXprima | PaXpremium 8380
Griff: S 1010 | 1000 mm

Design

Puristische Ästhetik für Kenner

Moderne Architektur hat ihren ganz eigenen Charakter. Manchmal etwas ausgefallen, aber nie extrem. Durchdacht bis ins kleinste Detail wird hier jedes Element zum stilbildenden Blickfang. Mit der Türenreihe Design wird PaX den Freunden des anspruchsvollen und reduzierten Purismus bis ins Detail gerecht.

Das ganz Besondere an Design ist die Optik: Die Tür wirkt wie gegossen, ohne Fugen und Kanten. Und mit ausdrucksstarken Lichtausschnitten und Griffen komponieren Sie Ihr eigenes Meisterwerk.

Lassen Sie sich von unserer Modellvielfalt überzeugen!



Modell: PaXprima | PaXpremium 70150
Griff: S 2080 | Glas: Satinato



Modell: PaXprima | PaXpremium 70150
Innenseite

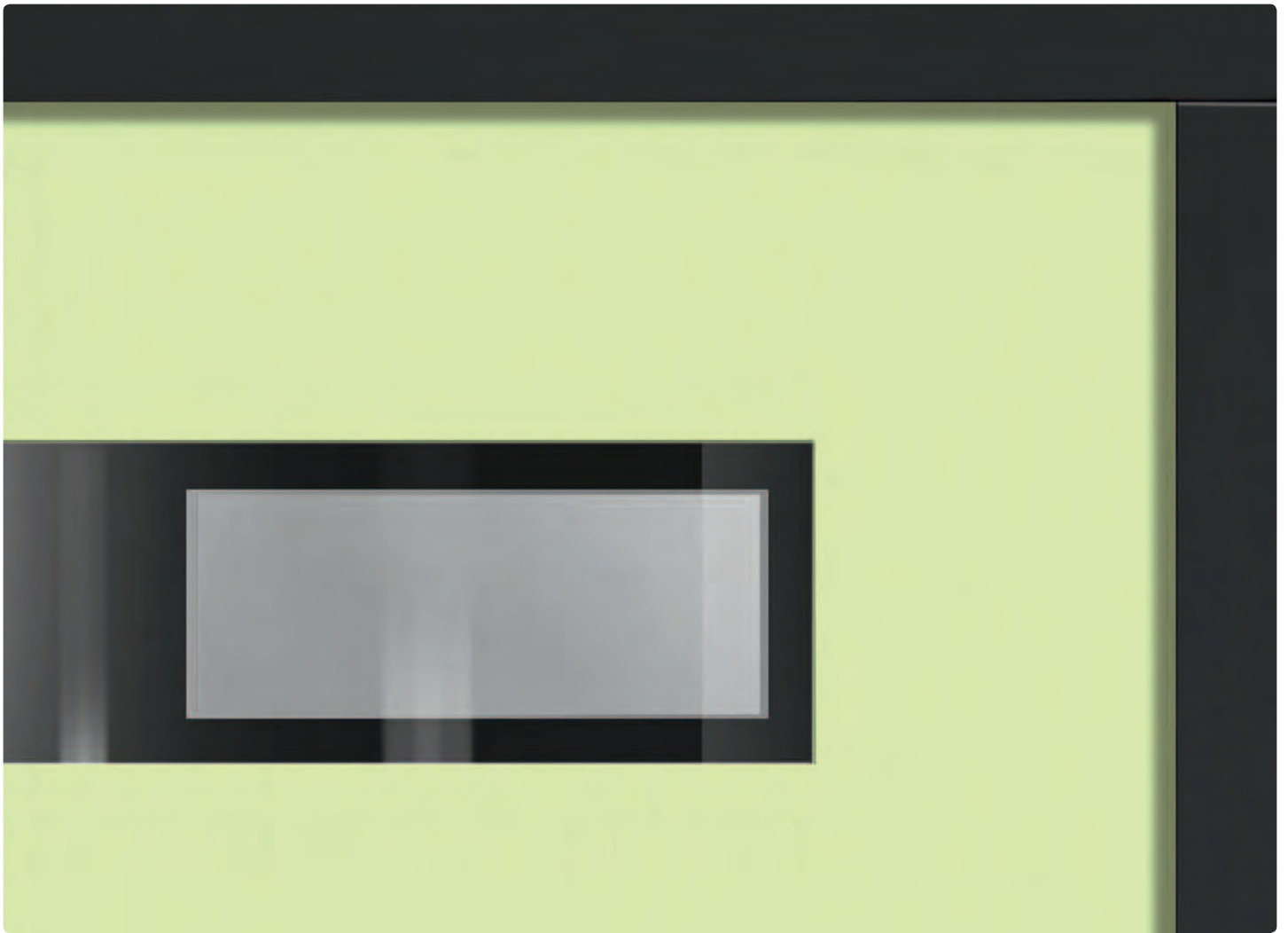

Mit Farbe individuelle Akzente setzen

Farben erwecken Emotionen.

Welche passt zu Ihnen? Wählen Sie aus über 200 deckenden RAL-Tönen den passenden aus. Unsere umweltfreundlichen, wasserbasierten Lacke geben dem Werkstoff den richtigen Anstrich. Oder soll die Holzstruktur deutlich erkennbar sein? Dann ist eine Lasur genau das Richtige.

Treffen Sie Ihre Wahl!



Eine kleine Auswahl:
Wählen Sie aus 200 RAL-Farben
Ihren Lieblingston!



Modell: PaXpremium 70210
 Griff: S 1020, 500 mm
 Glas: ESG farbig lackiert | Satinato



Modell: PaXpremium 70520 | Griff: S 2320
 Glas: ESG farbig lackiert | Satinato





Modell: PaXprima | PaXpremium 8400
Griff: S 1020, 500 mm
Glas: Satinato mit farbigem Dekor



Modell: PaXprima | PaXpremium 8420
Griff: S 1070



Modell: PaXprima | PaXpremium 8430
Griff: S 1070 | Glas: Satinato



Modell: PaXprima
PaXpremium 70650
Griff: S 2020
Glas: Satinato



Modell: PaXprima
PaXpremium 70660
Griff: S 2320
Glas: Satinato

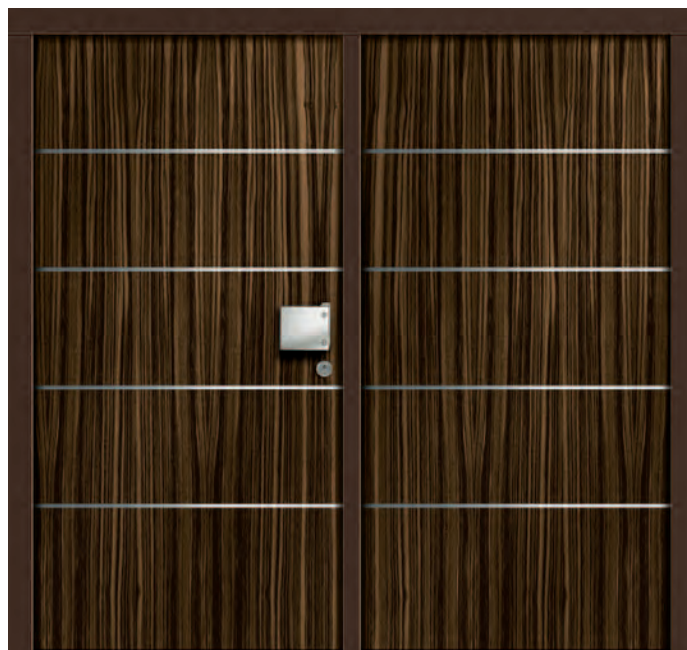

Modell: PaXprima | PaXpremium 70640
Griff: S 2050 | zweiflügelig



Modell: PaXprima | PaXpremium 70670
Griff: S 1070 | Seitenteil | Glas: Sandstrahlmotiv



Modell: PaXprima | PaXpremium 70680
Griff: S 2050 | Seitenteil | Glas: Sandstrahlmotiv



Modell: PaXprima | PaXpremium 70710
Griff: S 2320



Modell: PaXprima | PaXpremium 70720
Griff: S 2320 | Glas: Silk





Modell: PaXprima | PaXpremium 70740
Griff: S 1070 | Seitenteile | Glas: Satinato

Raum für Türen in XXL

Qualität im Großformat

Eine Villa oder ein Firmengebäude braucht keine Tür. Sie brauchen ein Portal. Haustüren PaXprima und PaXpremium in XXL. Dank moderner Konstruktionsmethoden sind wir in der Lage, statische Meisterwerke im Großformat zu fertigen. Und das in einer Qualität, die keine Wünsche offenlässt.

Eine große Haustür muss nicht massiv und schwer wirken. Sie kann leicht und einladend sein. Durch das Spiel mit den Seitenteilen und Oberlichtern fällt genügend Licht in den Eingangsbereich. Das wirkt sich auch auf die Gestaltung aus.

Entscheiden Sie selbst: Auch eine große Tür kann sich harmonisch in das Design Ihres Hauses einfügen.

Groß im Design Ein repräsentativer Empfang

PaX Türen bewahren auch im XXL-Format ihren einzigartigen Charakter. Die Designer von PaX stellen nicht allein die Technik, sondern auch den Menschen, den Goldenen Schnitt und das Design des Hauses in den Mittelpunkt der Konstruktion.

Das sieht und das spürt man in der harmonischen Einheit aus repräsentativem Gebäude und großartigem Entree.



◀ Größen-Vergleich einer Standardtür ▶
mit einer XXL-Tür

Modell: PaXprima | PaXpremium 70620
Griff: S 1070



Modell: PaXprima | PaXpremium 70620
Griff: S 1070 | Seitenteile | Glas: Satinato



Details prägen das Design

Kleine Besonderheiten, durchdacht und liebevoll eingesetzt, machen den Stil aus.

Auf Wunsch liefern wir Ihre Haustür mit einer völlig planen, glatten Fläche aus. Exklusiv in ihrer durch und durch puristischen Formgebung: Blend- und Flügelrahmen sind flächenbündig ausgeführt und bilden eine Ebene.

Auch die Rosetten liegen – falls gewünscht – auf einer Höhe. Und sogar das verdeckt liegende Türband gibt sich bei geschlossener Tür gerne auch vollkommen unsichtbar.

Verdeckt liegendes Türband
(bei geschlossener Tür nicht sichtbar)
alle Beschläge sind ins Holz eingelassen





Modell: PaXpremium 70410
 flächenbündig
 Griff: G 0630 | Edelstahl matt
 Rosetten eingelassen
 Glas: ESG bedruckt | teilmattiert

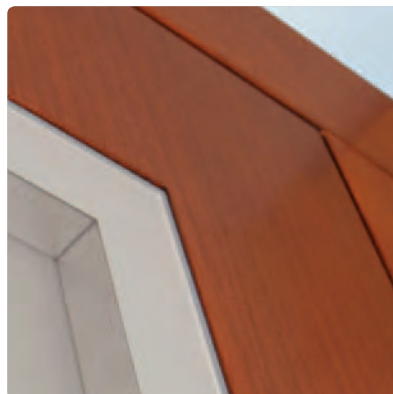
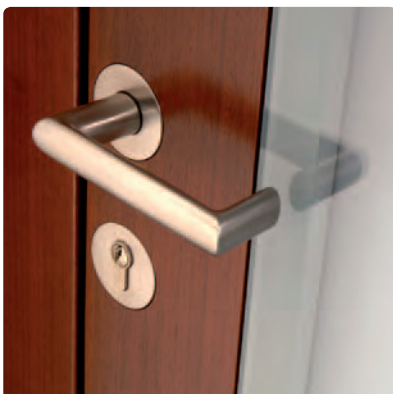

- ◀ Puristische Formgebung:
 Die flächenbündige Gestaltung –
 ohne störende Übergänge – prägt
 den Stil
- ◀◀ Die eingelassene Rosette schließt
 bündig an die Holzoberfläche an –
 schöner kann Ästhetik nicht sein!



Modell: PaXprima | PaXpremium 8060
Griff: S 1010, 500 mm | Glas: Masterpoint



Modell: PaXprima | PaXpremium 8390
Griff: S 1010, 500 mm | Glas: Satinato



Komfort auf der ganzen Linie

Menschen, die mitten im Leben stehen, begeistern sich für junge, frische Ideen und ein klares, schnörkelloses Design.

Bei der Türlinie Komfort fügen sich beide Aspekte zu einem harmonischen Ganzen: Frische Ideen und ein klares Design. Setzen Sie Ihren Eingangsbereich effektiv in Szene – wir helfen Ihnen gerne.

Hier haben Sie alle Möglichkeiten, Ihre Haustür individuell und unverwechselbar zu gestalten. Dabei sind volle Funktion und hohe Sicherheit für uns selbstverständlich. Finden Sie Ihr Lieblingsmodell!



Modell: PaXprima | PaXpremium 8370
Griff: S 2550 | Glas: Satinato



Modell: PaXprima | PaXpremium 50910
Griff: S 1210 | Glas: Satinato



Modell: PaXprima | PaXpremium 51040
Griff: S 1020, 500 mm | Glas: Satinato



Modell: PaXprima | PaXpremium 50930
Griff: S 1210 | Glas: Satinato

Formenvielfalt

Eine Frage des guten Geschmacks

Ob rund, ob quadratisch, ob von uns entworfen oder nach Ihrer Vorlage – welche Form auch immer gewünscht ist, wir fertigen sie.

Dank innovativer CNC-Fräsmaschinen und modernster Fertigungsstraßen sind kreative Lichtausschnitte bei PaX Standard. Zu einem Preis, der mehr als erschwinglich ist.



Modell: PaXprima | PaXpremium 50920
Griff: S 1020, 1200 mm | Glas: Satinato



Modell: PaXprima | PaXpremium 51050
Griff: S 1020, 500 mm | Glas: Satinato



Modell: PaXprima | PaXpremium 11470
Griff: G 0240, stahlfarben



Modell: PaXprima | PaXpremium 11450
Griff: G 0240, stahlfarben



Modell: PaXprima | PaXpremium 5530 | Seitenteil
Griff: S 1040 | Glas: Madera



Modell: PaXprima | PaXpremium 11415
Griff: S 1040 | Glas: Altdeutsch K | weiß



Modell: PaXprima | PaXpremium 5560 | Seitenteil
Griff: S 1040 | Glas: Madera



Modell: PaXprima | PaXpremium 5720
Griff: S 1020, 500 mm | Glas: Pave | weiß



Modell: PaXpremium 70510 | Griff: S 2550
Glas: ESG farbig lackiert | Satinato



Modell: PaXpremium 70510 | Farbvariante
Griff: S 2550 | Glas: ESG farbig lackiert
Satinato





Modell: PaXprima | PaXpremium 8005
Griff: S 1010, 400 mm



Modell: PaXprima | PaXpremium 8070
Griff: S 1020, 500 mm | Glas: Chinchilla
weiß



Modell: PaXprima | PaXpremium 70170
Griff: S 2320 | Glas: Satinato
weiß



Modell: PaXprima | PaXpremium 8350
Griff: S 1020, 500 mm | Glas: Sandstrahlmotiv



Modell: PaXpremium 70260
Griff: S 2060 | Glas: ESG farbig lackiert | Satinato



Modell: PaXprima | PaXpremium 70730
Griff: S 1020, 500 mm | Glas: Satinato



Modell: PaXprima | PaXpremium 8030
Griff: S 3060 | Glas: Mastercarré



Modell: PaXprima | PaXpremium 8287
Griff: S 1050 | Glas: Pave | weiß



Modell: PaXprima | PaXpremium 50830
Griff: S 1020, 500 mm | Glas: Sandstrahlmotiv



Modell: PaXprima | PaXpremium 50950
Griff: S 1020, 500 mm | Glas: Sandstrahlmotiv



Modell: PaXprima | PaXpremium 50960
Griff: S 1020, 500 mm | Glas: Sandstrahlmotiv



Modell: PaXprima | PaXpremium 8240
Griff: S 1040 | Glas: Altdeutsch K | weiß



Modell: PaXprima | PaXpremium 51030
Griff: S 1020, 500 mm | Glas: Satinato



Modell: PaXprima | PaXpremium 51020
Griff: S 1020, 500 mm | Glas: Satinato



Modell: PaXprima | PaXpremium 51010
Griff: S 1020 | Glas: Satinato



Modell: PaXprima | PaXpremium 51010 | Seitenteil
Griff: S 1020, 500 mm | Glas: Satinato



Modell: PaXprima | PaXpremium 51000
Griff: S 1020, 500 mm | Glas: Satinato



Modell: PaXprima | PaXpremium 50810
Griff: S 1020, 1600 mm
Glas: Sandstrahlmotiv



Modell: PaXprima | PaXpremium 50820
Griff: S 1020, 1600 mm
Glas: Mastercarré



Modell: PaXprima | PaXpremium 8360
Griff: S 1020, 500 mm | Glas: Satinato



Stil – die klassische Serie

Eine stimmige Formensprache ist keiner Mode unterworfen.

Die PaX Haustüren der Linie Stil fügen sich harmonisch in historische oder historisierende Architektur ein. Dabei drängen sie sich nicht in den Vordergrund, sondern erscheinen zeitlos aktuell – natürlich auch in Neubauten.

Mit unterschiedlichen Sprossen, kräftigen Friesen, schwungvollen Bögen und verschiedenen Kassetten steht Ihnen die gesamte Palette an typischen Gestaltungsmitteln zur Verfügung – für den Eingang zu Ihrem ganz persönlichen Stück Geborgenheit.





Modell: PaXprima | PaXpremium 7055
Griff: S 3010 | Glas: Klarglas



Modell: PaXprima | PaXpremium 2530
Griff: S 2550 | Glas: Chinchilla | weiß



Modell: PaXprima | PaXpremium 2530
Farbvariante



Sandstrahlmotive wahlweise in mattgestrahlter Optik auf klarer Scheibe oder als klares Motiv auf sandgestrahlter Scheibe

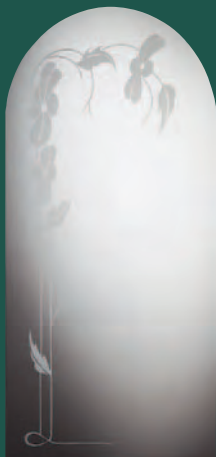

Ovale Ornamente



Modell: PaXprima | PaXpremium 7741
Griff: G 0910 | Glas: Sandstrahlmotiv



Modell: PaXprima | PaXpremium 7060
Griff: S 3140 | Glas: mit innenliegenden Bleisprossen



Modell: PaXprima | PaXpremium 7160
zweiflügelig mit Oberlicht
Griff: G 0910 | Glas: Sandstrahlmotiv GL2





Modell: PaXprima | PaXpremium 7260
zweiflügelig | Griff: G 0910 | Glas: Silvit | weiß



Modell: PaXprima | PaXpremium 7220
Griff: S 3010



Modell: PaXprima | PaXpremium 7210
Griff: S 3180 | Glas: Sandstrahlmotiv GS3



Modell: PaXprima | PaXpremium 7230
zweiflügelig | Griff: S 3180 | Glas: Silvit | weiß



Glas: GS 3, sandgestrahlt
Scheibe: klar | Ornamentik:
matt gestrahlt



Glas: GS 4



Glas: GS 2



Modell: PaXprima | PaXpremium 7050 | Seitenteile
Griff: S 3010 | Glas: Sandstrahlmotiv GS1

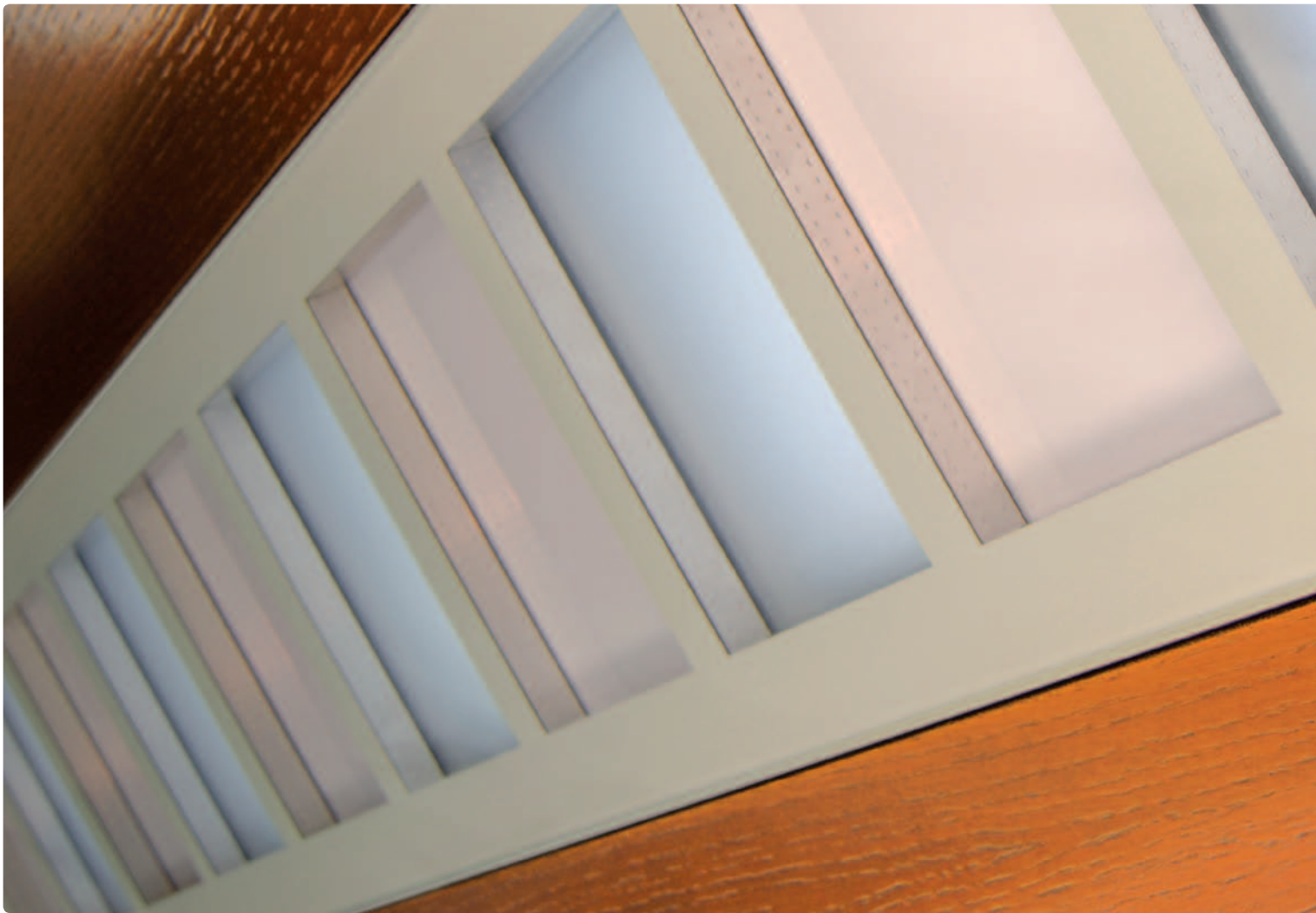

PaXprima und PaXpremium

Höchste Qualität für höchste Ansprüche

PaXprima überzeugt mit allen Vorzügen, die Sie von einer PaX Haustür erwarten können: gutem Design, hoher Funktionalität und bester Verarbeitung. Mit einer Bautiefe von 68 mm und einer Dichtungsebene erfüllt sie sämtliche Ansprüche an ein technisch ausgereiftes Produkt.

Plane Flächen lassen PaXpremium extrem elegant wirken. Massive Bauteile mit einer Tiefe von 78 mm machen sie besonders robust, widerstandsfähig und langlebig. Zwei Dichtungsebenen sorgen für bessere Abdichtung und mehr Komfort beim Schließen.



Massive Rahmen und Flügel mit einer Bautiefe von 78 mm (PaXpremium)



Die bandseitige Keilsperricherung bietet zusätzlichen Schutz gegen Aufhebelversuche (bei beiden Systemen gegen Aufpreis)



Schloss und Schließleisten werden mit einem durchgängigen U-Profil formschlüssig eingelassen. Das dreiteilige Rollenband ist zur Justierung in zwei Ebenen einstellbar.

Im Bereich Sicherheit liegt PaXpremium an der absoluten Spitzenposition: Die 5-fach-Verriegelung liefert ein Höchstmaß an Sicherheit und die bandseitige Keilsperricherung (optional gegen Mehrpreis) gewährt zusätzlichen Schutz. PaX Haustüren – in jeder Hinsicht führend!



5-fach-Verriegelung für mehr Sicherheit



Durchgehende Schließleiste für mehr Sicherheit und eine schönere Optik

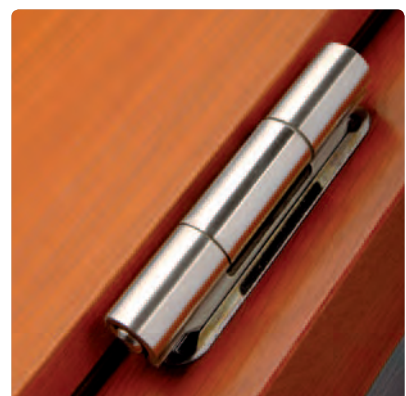

Dreiteiliges, dreidimensional verstellbares Haustürband in Edelstahl (optional gegen Mehrpreis)

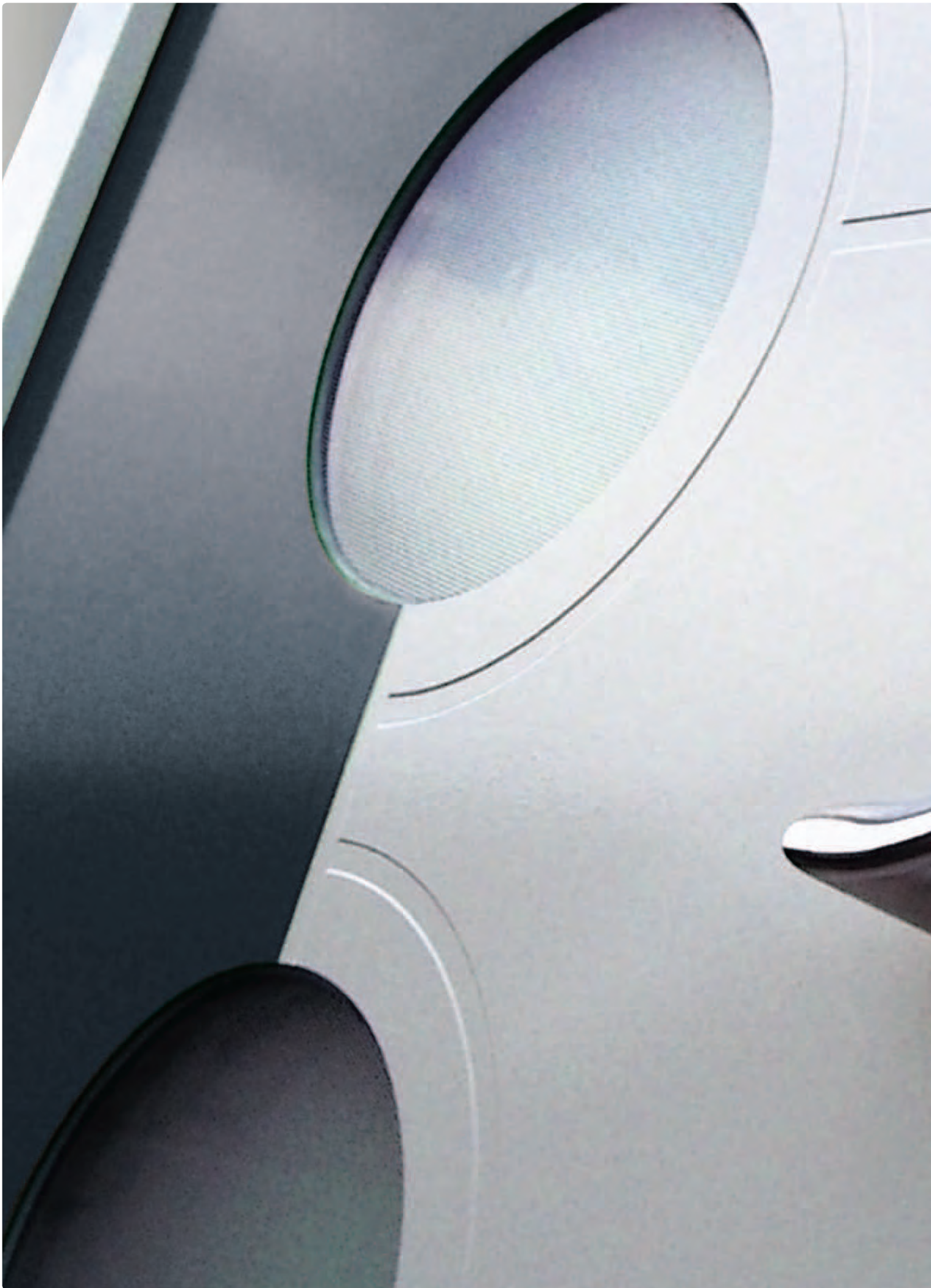

A close-up photograph of a door handle and lock mechanism on a light-colored door. The handle is a curved, polished metal bar with a dark, cylindrical grip at each end. Below the handle is a circular lock with a keyhole. The door surface is smooth and light-colored, with a thin horizontal line near the top.

Haustüren in Holz-Aluminium
Außen Aluminium – innen Holz



Haustüren in Holz-Aluminium

Harte Schale, schöner Kern. PaX Haustüren in Holz und Aluminium bilden das perfekte Team für Ihren Eingangsbereich.

Von außen schützt der Mantel aus Aluminium. Im Innenbereich überzeugt der natürliche Charme von Holz. Mit der Kombination beider Materialien garantieren wir Ihnen maximale Standards in den Bereichen Funktionalität, Stabilität, Sicherheit und Attraktivität.

Beim Design haben Sie völlig freie Hand: Für die Aluminiumschale können Sie aus über 200 RAL-Tönen wählen. Im Innenbereich ist die Auswahl noch größer. Damit wird Ihre Haustür auch innen zum stilbildenden Gestaltungselement. PaXoptima – die Holz-Aluminium-Tür der nächsten Generation.



Modell: PaXoptima 66846 | Außenseite
Griff: S 2010 | Glas: Masterpoint



Modell: PaXoptima 66846 | Innenseite



Ein perfektes Team

So zeigt man Stil.

Aluminium bietet als Werkstoff eine Menge Vorteile: Es verbindet eine schöne Optik mit überzeugenden Materialeigenschaften. Aluminium ist überaus stabil und sorgt damit für hohe Sicherheit.

Mit einer Tür aus Aluminium sind Sie rundum bestens geschützt. Und obwohl wir in dieser Tür jede Menge Hightech einsetzen, müssen Sie nicht auf den Komfort und die natürliche Ausstrahlung einer Holztür verzichten. Wir setzen das Naturmaterial kurzerhand im Innenbereich Ihrer Tür ein!

So einfach werden zwei unterschiedliche Materialien zu einem perfekten Team: der Holz-Aluminium-Tür von PaX.



Modell: PaXoptima 66410
Griff: S 1020, 400 mm | Glas: G 986



Modell: PaXoptima 66533 | Außenseite
Griff: S 2320 | Glas: Mastercarré



Modell: PaXoptima 66533 | Innenseite



Modell: PaXoptima 66398
Griff: S 1010, 500 mm | Glas: Satinato



Modell: PaXoptima 66878
Griff: S 1010, 1800 mm | Glas: Maris



Modell: PaXoptima 66469
Griff: S 1070 | Glas: Opus



Modell: PaXoptima 66514
Griff: S 1010, 1400 mm | Glas: G 961



Modell: PaXoptima 62713
Griff: S 1010, 1000 mm | Glas: Satinato



Modell: PaXoptima 62700
Griff: S 1010, 1600 mm | Glas: Cannes



Modell: PaXoptima 66876
Griff: S 1010, 1600 mm | Glas: Satinato

PaXoptima

Viele Kleinigkeiten machen den großen Unterschied.

Farbe, Griff, Glasausschnitt – diese Merkmale können den gesamten Ausdruck Ihrer Holz-Aluminium-Tür verändern. Die riesige Auswahl von PaX hilft Ihnen dabei, ganz stilsicher die optimalen Ausstattungsmerkmale für Ihr Lieblingsmodell zu finden. Da können Sie ganz kreativ sein.



Modell: PaXoptima 66505
Griff: S 1010, 1200 mm | Glas: Quadrio



Modell: PaXoptima 66529
Griff: S 1020, 1000 mm | Glas: G 1135



Modell: PaXoptima 66535
Griff: S 1020, 1200 mm | Glas: Klarglas



Modell: PaXoptima 66874
Griff: S 1010, 1800 mm



Modell: PaXoptima 66874 | Farbvariante



Modell: PaXoptima 66874 | Farbvariante



Modell: PaXoptima 66501
Griff: S 2320 | Glas: Satinato



Modell: PaXoptima 62503
Griff: S 1210 | Glas: Masterpoint



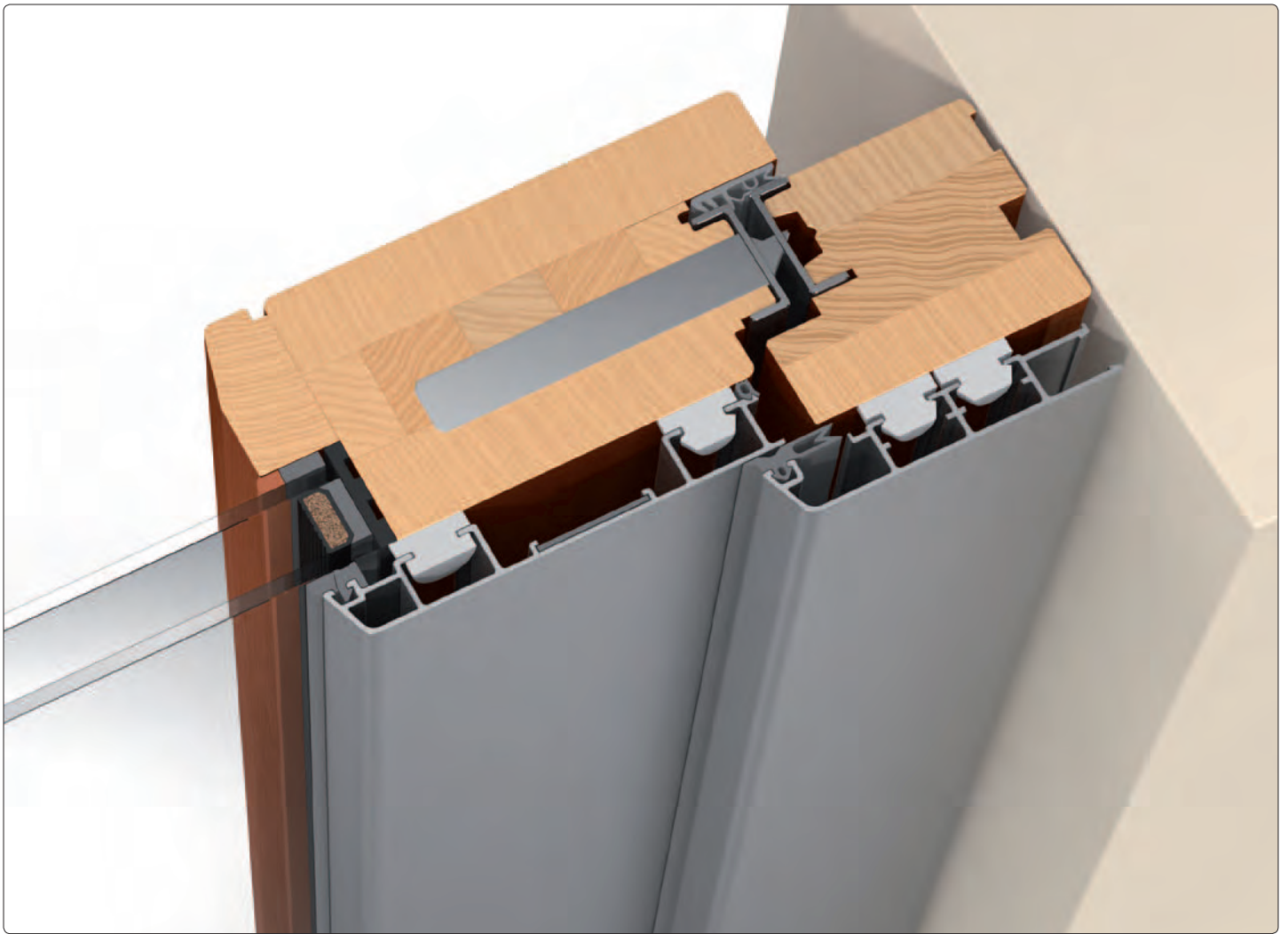

PaXoptima

Außen langlebig – innen wohnlich

Bei PaXoptima ist der Name für uns Programm und Verpflichtung zugleich. Mit ausgefeilter Technik vereinen wir in diesem Produkt die Vorteile zweier völlig unterschiedlicher Materialien zu einer Haustür der Spitzenklasse.

Aluminium ist leicht und dennoch stabil. Deshalb liegt es auf der Außenseite der Tür und umhüllt sie wie ein schützender Mantel. Aber erst durch seine Korrosions- und Wetterbeständigkeit erhält Ihre Haustür den optimalen Schutz und die Voraussetzung für langlebige Beständigkeit.

Gleichzeitig können Sie bei PaXoptima von den Vorzügen einer Holzhaustür profitieren: In Ihrem Wohnbereich stellt das Material seine besten Eigenschaften unter Beweis. Lassen Sie sich berühren vom natürlichen Charme und von der starken Ausdruckskraft des Naturwerkstoffes.

Mit PaXoptima haben Sie die optimale Lösung für Ihren Eingangsbereich gefunden.

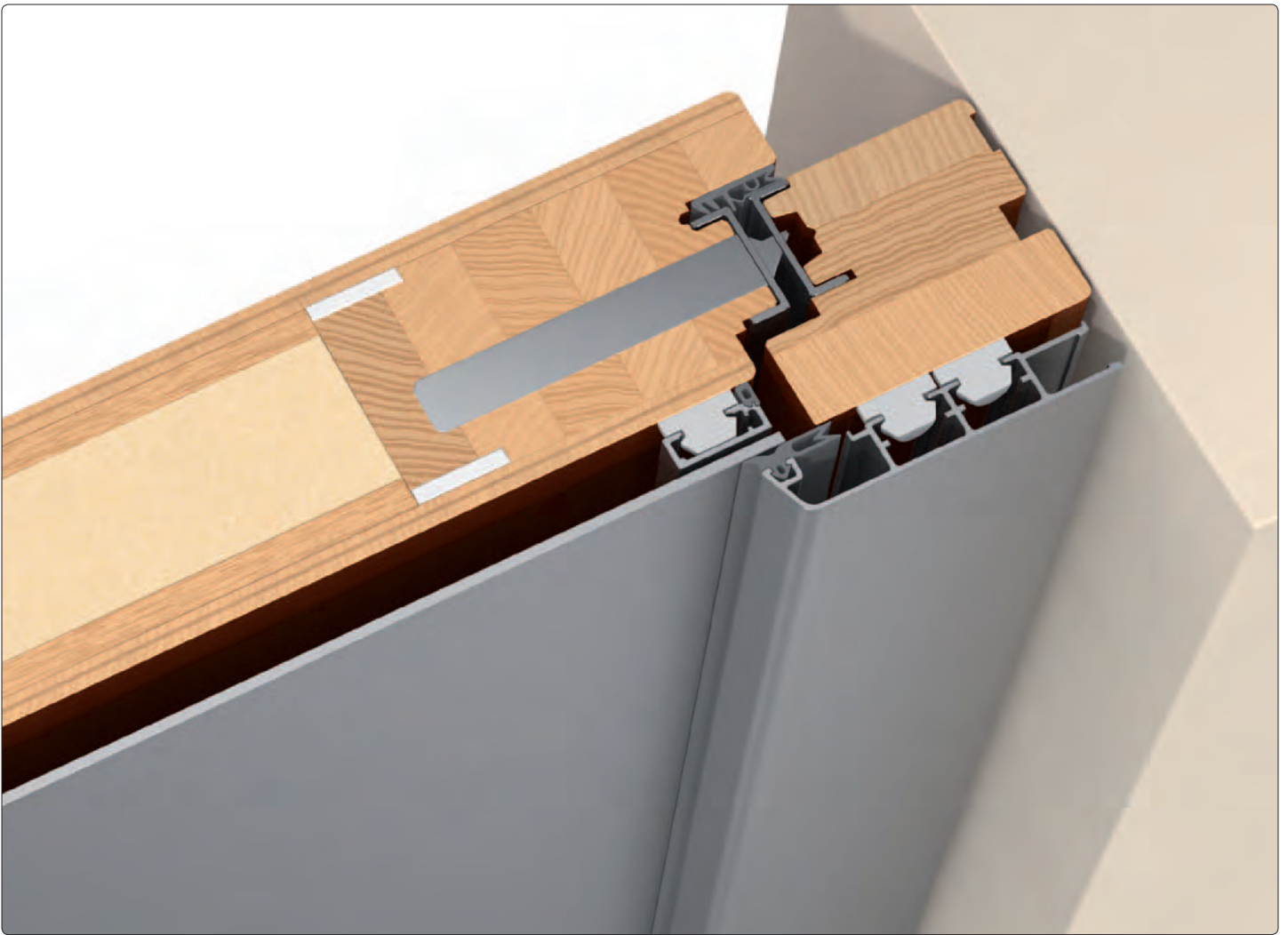

PaXoptima
Rahmenkonstruktion



PaXoptima
Vollblattkonstruktion



A close-up photograph of a dark wood-grain surface, likely a table or desk. In the foreground, a white, curved object, possibly a piece of paper or a thin plastic sheet, is partially visible, curving upwards. The text "Ausstattung | Vom Griff bis zum Glas" is overlaid on the left side of the image.

Ausstattung | Vom Griff bis zum Glas

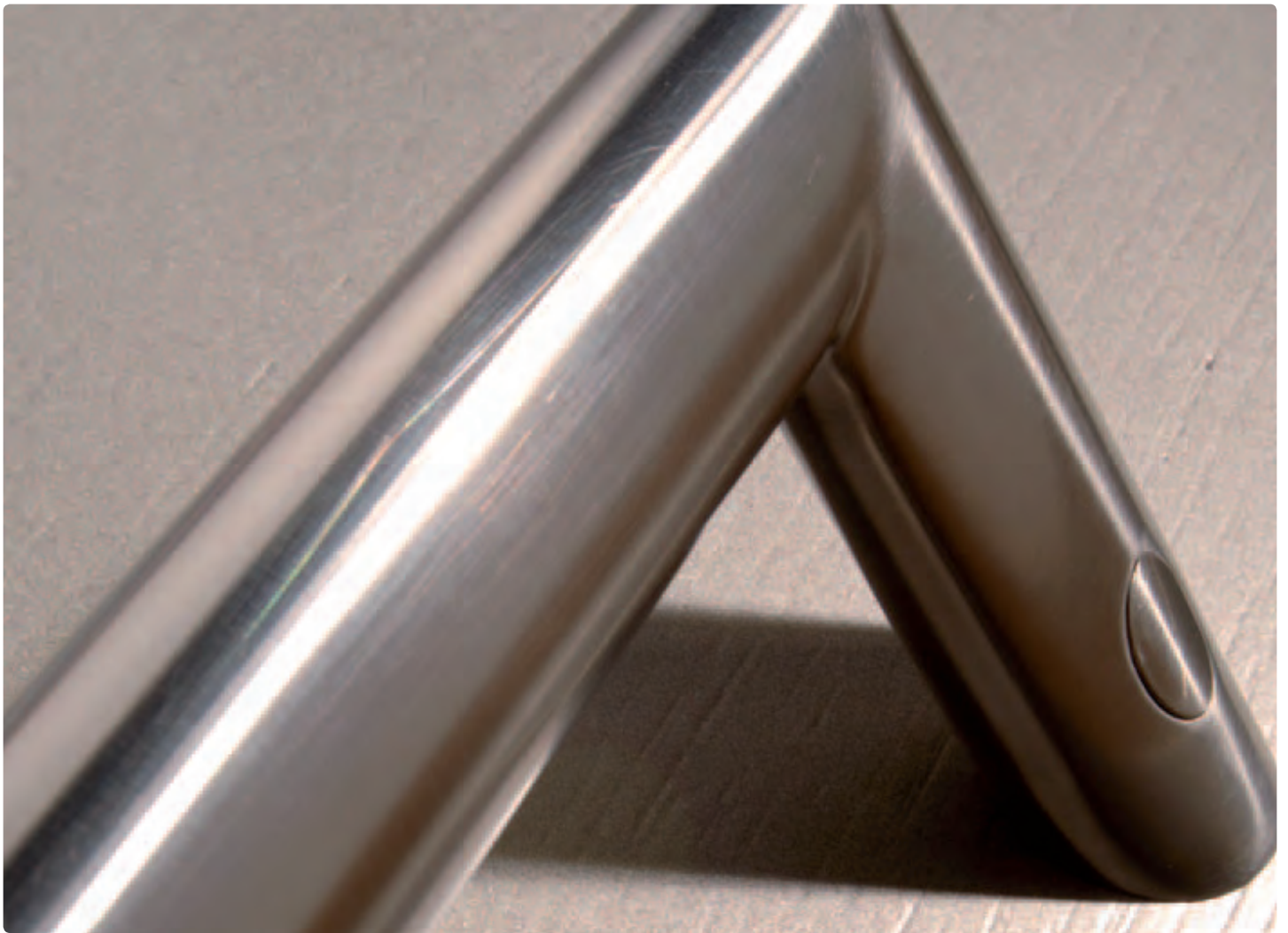

Der passende Griff für Ihre Tür

Der Griff Ihrer Haustür ist viel mehr als die notwendige Handhabe zum Öffnen und Schließen.

Der Griff ist zugleich gestalterisches Element, das ganz erheblich zum stilistischen Ausdruck Ihrer Haustür beiträgt. Nicht zu vergessen: Sie geben ihm unzählige Male die Hand.

Umso besser, wenn er sich dabei auch noch gut anfühlt. Unterschiedlichste Materialien und Formen lassen Ihnen die Wahl – entscheiden dürfen Sie.



Stoßgriff S 2020



Stoßgriff S 2080



Stoßgriff S 2040

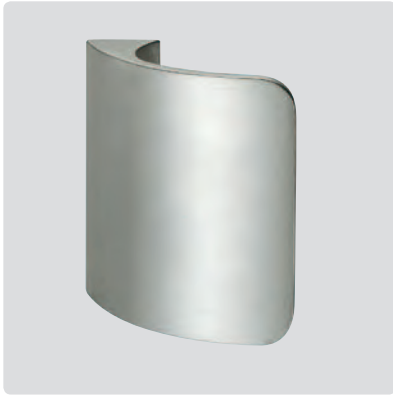

Griffplatte S 2060



Griffplatte S 2050



Griffstange S 1230

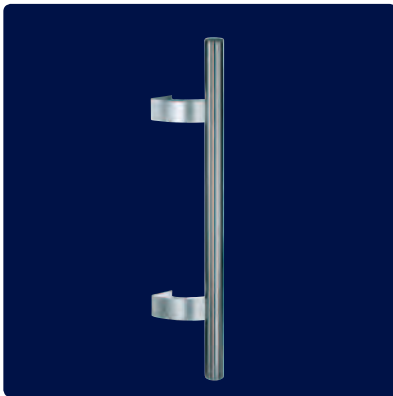

Griffstange S 2090

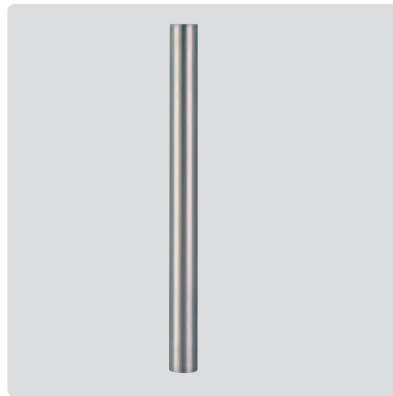

Griffstange S 1010

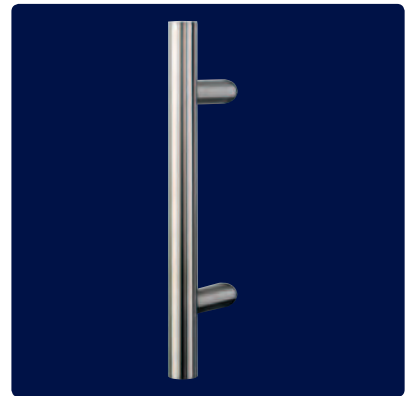

Griffstange S 1020



Stoßgriff S 1040

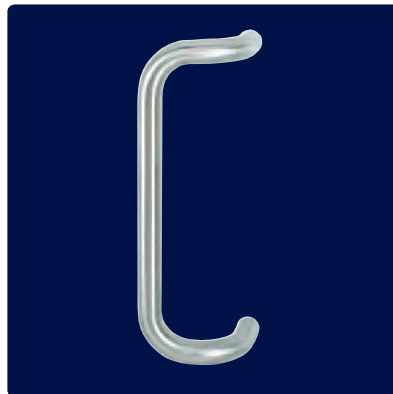

Stoßgriff S 1050

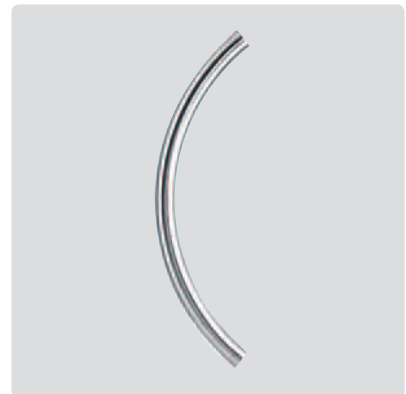

Stoßgriff S 1210



Stoßgriff S 1060



Stoßgriff S 1035



Stoßgriff S 2030



Stoßgriff S 3040

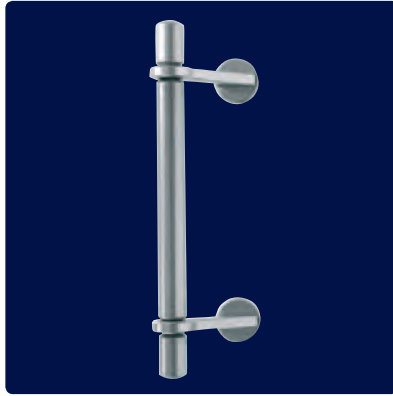

Stoßgriff S 3060

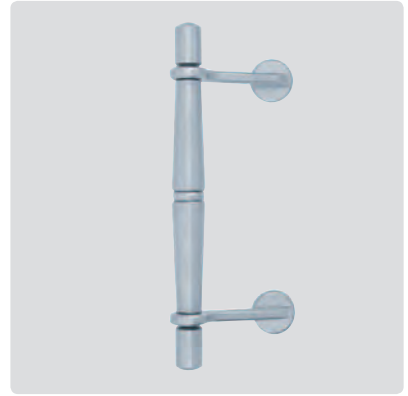

Stoßgriff S 3090



Stoßgriff S 2010



Stoßgriff S 3020



Stoßgriff S 3010



Stoßgriff S 3130



Stoßgriff S 3120



Stoßgriff S 3180

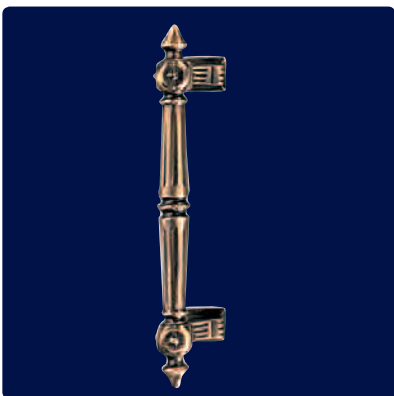

Stoßgriff S 3140



Stoßgriff S 3160

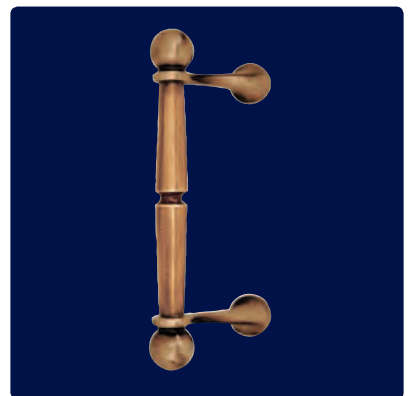

Stoßgriff S 3110



Knauf S 2510



Knauf S 2550

Innendrücker

Unsere Beschläge gibt es in verschiedenen Oberflächen. Beachten Sie jedoch, dass nicht alle Oberflächen für alle Artikel erhältlich sind und manche Kombinationen aus technischen Gründen nicht lieferbar sind.



Innendrücker D 0170



Innendrücker D 0080



Innendrücker D 0110



Innendrücker D 0060



Innendrücker D 0130

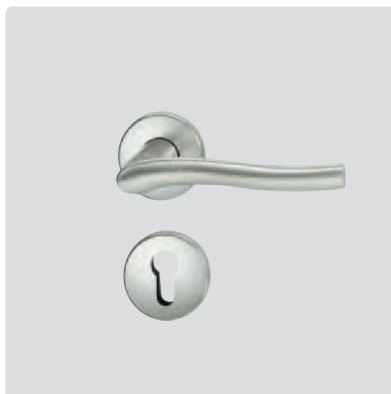

Innendrücker D 0160



Innendrücker D 0210





Wechselgarnitur G 0240 (Standard)



Drückergarnitur G 0260



Wechselgarnitur G 0090

Sicherheitsdrückergarnituren und Rosetten

Wenn Sie auch im Bereich Haustürgriff das Besondere suchen: Bei PaX werden Sie fündig. Stangengriffe aus wertigem Edelstahl verleihen Ihrer Tür ein hochmodernes und stylisches Finish.

Wenn Sie es eher klassisch bevorzugen, sind unsere Griffe aus Messing das Richtige für Sie. Und bei Rosetten ist weniger mehr.



Wechselgarnitur G 0810



Wechselgarnitur G 0080



Wechselgarnitur G 0910



Rosette 0030



Rosette 0020



Rosette 0010



Rosette 0040

Natürliche Schönheit

Holz kann ganz unterschiedlich wirken.

Kiefer, Meranti oder Eukalyptus – jede Holzart hat ihren eigenen Charakter. Allen gemeinsam ist, dass bei PaX nur qualitativ hochwertige Hölzer verwendet werden, die vor der farblichen Behandlung schonend auf den idealen Trocknungsgrad gebracht wurden.

Setzen Sie auf eine authentische Wirkung? Dann wählen Sie eine PaX Lasur. Sie lässt die Maserung und die Struktur des Holzes durchscheinen und unterstreicht damit den natürlichen Charakter des Materials.

Farbenvielfalt PaXoptima



Eucalyptus glob. | Natur 801

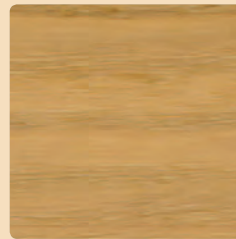

Eucalyptus glob. | Erle 833

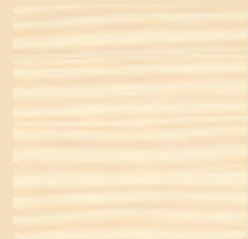

Kiefer | Kalkweiß 830



Kiefer | Elfenbein 831



Kiefer | Natur 801

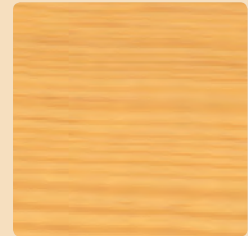

Kiefer | Buche 832

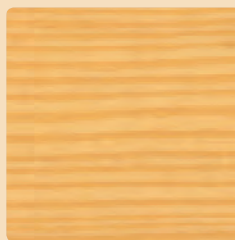

Kiefer | Erle 833



Kiefer | Bernstein 834

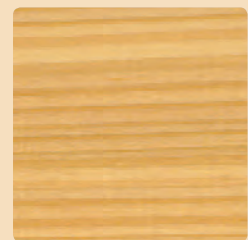

Lärche | Natur 801



Lärche | Erle 833

Bitte beachten Sie: Die angegebenen Farbtöne können aus drucktechnischen Gründen Schwankungen unterliegen, so dass leichte Farbabweichungen auftreten können. Bestellungen sollten immer nur nach Originalmustern erfolgen, nicht nach den hier abgebildeten Druckfarben.

Andere Holzarten, wie z. B. Eiche oder Mahagoni sind auf Wunsch möglich.

Lasuren | Meranti (Laubholz)



711 Esche



612 Afzelia

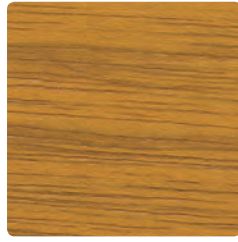

710 Tanne



625 Afrormosia



323 Kiefer

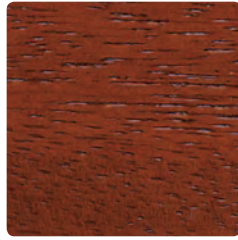

627 Mahagoni



324 Douglasie



628 Nussbaum

Lasuren | Kiefer (Nadelholz)



711 Esche



612 Afzelia



710 Tanne



625 Afrormosia



323 Kiefer



627 Mahagoni



324 Douglasie

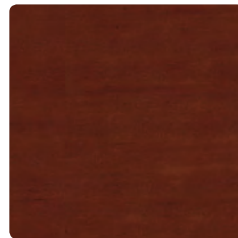

628 Nussbaum

Lasuren | Eukalyptus (Laubholz)



711 Esche



612 Afzelia

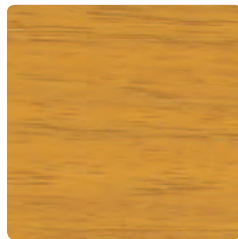

710 Tanne



625 Afrormosia

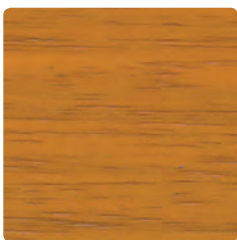

323 Kiefer

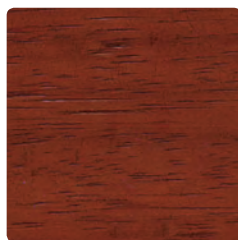

627 Mahagoni

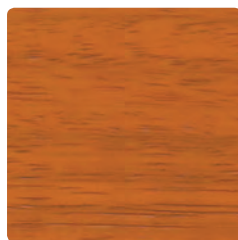

324 Douglasie

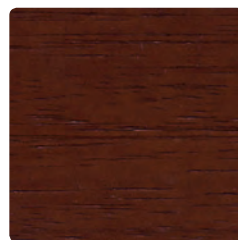

628 Nussbaum

Geben Sie den Ton an

Gerade bei Haustüren wird Farbe sehr plakativ eingesetzt.

Nur wenn die Farbe qualitativ extrem hochwertig ist, werden Sie sich lange darüber freuen können. Wir von PaX legen unser besonderes Augenmerk sowohl auf die Qualität des Farbsystems als auch auf eine optimale Vorbereitung des Holzes.

Nach der intensiven Vorbereitung aller Holzteile wird das gesamte Element noch vor dem Einbau von Beschlägen und Glasscheiben mit einem extra hohen Farbauftrag beschichtet. Spezielle UV-Blocker unterdrücken sogar die schädliche Wirkung von UV-Strahlen. Die Holzstruktur bleibt erhalten, Grauschleier hat keine Chance.





Unsere Farben sind wasserdampfdurchlässig und lassen das Holz atmen. Und natürlich sind die verwendeten Farben frei von gefährlichen Giften wie z. B. PCP, Lindan und Formaldehyd. Und die Auswahl ist enorm: Sie erhalten PaX Haustüren in über 200 RAL-Tönen.

Für den exakten Farbvergleich lassen Sie sich bitte Originalmuster zeigen.



Modell: PaXprima | PaXpremium 8510

Bitte beachten Sie: Die angegebenen Farbtöne können aus drucktechnischen Gründen Schwankungen unterliegen, so dass leichte Farbabweichungen auftreten können. Bestellungen sollten immer nur nach Originalmustern erfolgen, nicht nach den hier abgebildeten Druckfarben.



Glas Marmo

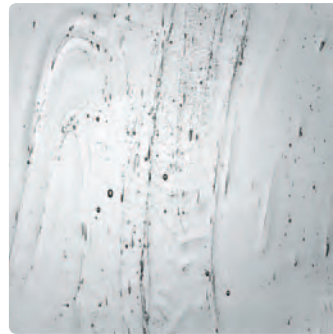

Glas Altdeutsch K | weiß

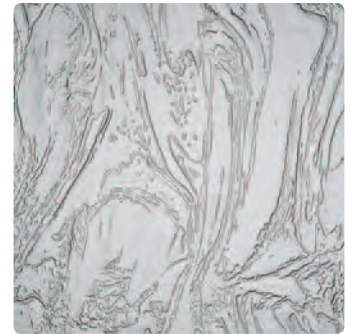

Glas Barock | weiß



Glas Kathedral min | weiß



Glas Eisblume



Glas Silk

Strukturgläser

Mit Glasausschnitten setzen Sie einzigartige Akzente. Damit können Sie die Eigenart Ihrer Fassade hervorragend betonen.

Und auch im Innenbereich wird Wirkung erzielt: Ein wunderbar sanftes Licht schafft eine angenehme Atmosphäre – wobei der Lichteinfall nur unwesentlich beeinträchtigt wird.

Außerdem lassen farbige Reflexe Ihren Wohnbereich in völlig neuem Licht erscheinen. Wählen Sie aus unserer Vielzahl an Mustern!

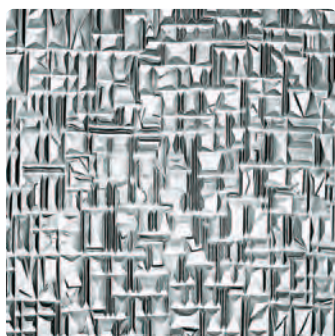

Glas Abstracto | weiß



Glas Spotlyte

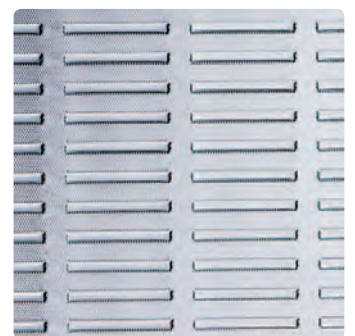

Glas Masterray

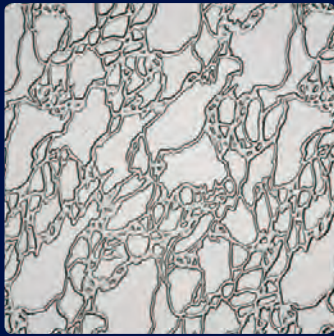

Glas Delta | weiß



Glas Silvit

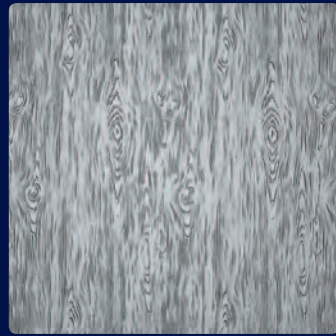

Glas Madera

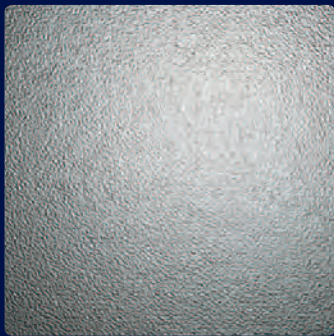

Glas Waterdrop



Glas Diamante | weiß



Glas Gussantik | weiß



Glas Chinchilla | weiß

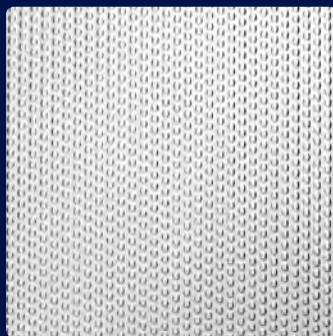

Glas Masterpoint

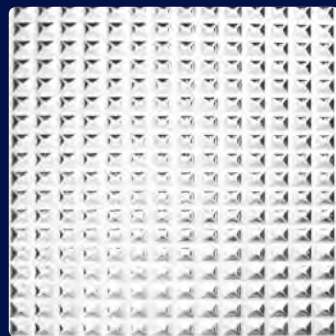

Glas Listral F

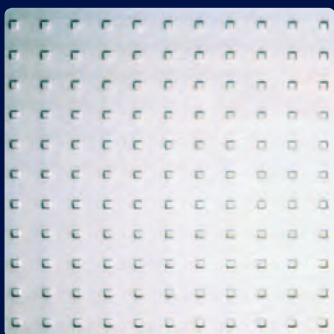

Glas Mastercarré



Glas Pave | weiß



Glas Punto | weiß



Praktisch und schön

Der Eingangsbereich Ihres Hauses muss viele Funktionen erfüllen.

Er ist Treffpunkt für Besucher, erste Anlaufstelle, um mit Ihnen persönlich in Kontakt zu treten und Eingangszentrum für eingehende Post- und Wurf-sendungen. Um auch mit diesen Zusatzausstattungen ganz auf Ihrer Linie zu bleiben, bietet Ihnen PaX eine große Auswahl an passenden Funktions-elementen, z. B. kombinierte Briefkasten- und Klingelanlagen.

Gerne berät Sie dazu auch Ihr PaX Fachberater.



Hausnummer aus Edelstahl | Beispiel



Klingelknopf aus Edelstahl | Beispiel



Klingeltableau mit Sprechfeld ▶
kombinierbar mit Einwurfklappen

Briefeinwurfklappe klein ▶
mit Namensschild | Edelstahl

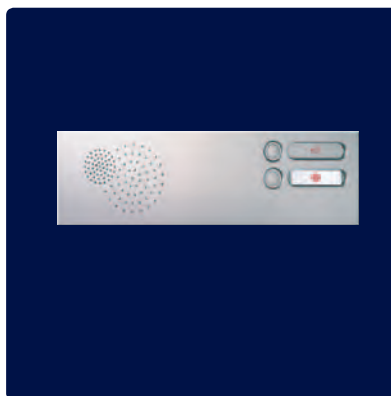

Briefkastenanlage für mehrere
Wohneinheiten | Beispiel



Briefkastenanlage für eine
Wohneinheit | Beispiel



Briefeinwurfklappe groß
mit Namensschild | weiß





— Sicherheit | Perfekte Technik für jeden Anspruch





Massives dreiteiliges Türband, farbig beschichtet

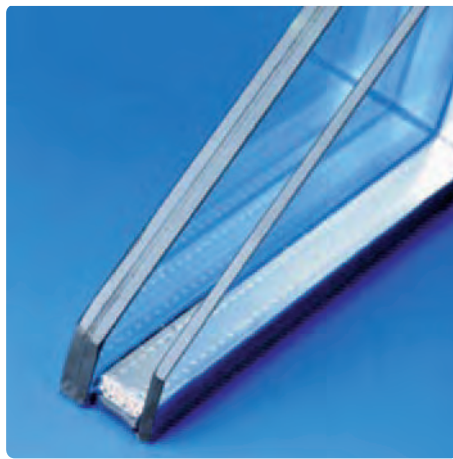

Glasaufbau P4A-Sicherheitsglas



Massive Bolzen und Schwenkriegel

Sicherheit rundum

Effektiver Schutz für Ihr Hab und Gut

Auf PaX können Sie sich verlassen. Schon in der Standardausführung stellen unsere Haustüren einen effektiven Schutz gegen Vandalismus und Aufhebelversuche dar. Aber natürlich bieten wir Ihnen auch die individuelle Möglichkeit, Ihre Haustür so auszustatten, wie es für Ihre Bedürfnisse notwendig ist.

Die Sicherheitspakete PaXsecura 050, PaXsecura 100 und PaXsecura 200 punkten mit durchdachten Details wie dem einzigartigen Beschlagsystem in Verbindung mit einer 5-fach-Verriegelung und Sicherheitsglas (außer bei PaXsecura 050). So erreichen Sie das Maximum an Sicherheit.

Wir bieten Ihnen eine breit gefächerte Auswahl an Ausstattungsfeatures und stellen Ihnen gerne Ihr individuelles Sicherheitspaket zusammen.

Sicherheitsrosette



Die bandseitige Keilsperricherung bietet zusätzlichen Schutz gegen Aufhebelversuche





Bis ins Detail

Ein Mehr an Sicherheit mit einem Mehr an Komfort

PaX Türöffnungssperre

Durch die integrierte Türöffnungssperre lässt sich die Tür nur einen Spalt breit öffnen. Gewalttames Eindringen in Haus und Wohnung wird effektiv unterbunden.

PaXseculock

Die Haustür, die sich selbst verriegelt. Einfach Tür zuziehen und automatisch – ohne abzuschließen – tritt die Mehrfachverriegelung in Kraft. Zwei Fallenriegel werden automatisch zu Riegeln und sind gegen Zurückdrücken blockiert. Die Entriegelung erfolgt von außen durch eine Schlüsselumdrehung, von innen durch Betätigung des Türdrückers. Vorteile: erhöhter Einbruchschutz. Die Haustür ist jederzeit automatisch verriegelt.

PaXsecumatic

Mit PaXsecumatic öffnen Sie Ihre Haustür ganz einfach per Funk. Sie entriegeln auf Knopfdruck und können nachher sicher sein, dass sie sich stets automatisch verriegelt. Mit PaXsecumatic erhalten Sie höheren Bedienkomfort und optimalen Einbruchschutz. Das System ist an jede handelsübliche Überwachungsanlage anschließbar und je nach Ausführung mit externen Zutrittskontrollsystemen – Tastenschloss, Magnetkarten, Zeituhren usw. – kombinierbar.



Türöffnungssperre



PaXseculock



PaX Fingerscan

◀ Der PaX Fingerscanner
im Detail



PaXsecumatic

PaX Fingerscan

Vorbei sind die Zeiten von verlorenem Schlüsselbund, vergessenen Zugangscodes oder Karten. Ihr Fingerabdruck wird einfach eingescannt, und nach der Identifizierung öffnet sich die Haustür automatisch. Dabei ist die Handhabung denkbar einfach, Sie können die Berechtigten einfach selber einspeichern – ohne Techniker oder PC.

Weitere Vorteile:

- Diebstahlsicherheit: Entwendung eines Schlüssels nicht möglich
- Manipulationsschutz: Fremdeinfluss von außen unmöglich
- Volle Außeneinsatzfähigkeit: von -40° bis 85°C einsetzbar
- Höchste Lebensdauer: bis zu 1 Million Anwendungen garantiert

Not- und Gefahrenfunktion

Der Profilzylinder mit Not- und Gefahrenfunktion ermöglicht es, von außen aufzuschließen, selbst, wenn der Schlüssel innen steckt.



A close-up photograph of a metal hinge mechanism, likely a ball-bearing hinge, mounted on a wooden surface. The hinge is made of polished metal and features a small, embossed triangular logo. The wood has a warm, reddish-brown tone. The lighting is dramatic, highlighting the metallic sheen and the texture of the wood. The text "Technik | Durchdacht und bestens verarbeitet" is overlaid on the left side of the image.

Technik | Durchdacht und bestens verarbeitet

Konstruktionsvielfalt

Erst entscheidet das Aussehen. Dann macht die Konstruktion den Unterschied.

PaX fertigt Haustüren auf der Basis verschiedener Grundkonstruktionen – und alles auf höchstem handwerklichem Niveau. Von der konventionellen Rahmentür über die solide Füllungstür bis zur hochwertigen Tür mit beidseitig verstärktem Türblatt. Diese Auswahl ermöglicht Ihnen, genau die richtige Tür für Ihren Hauseingang zu wählen. Dabei zählen Optik, Solidität, Sicherheit und Umwelteigenschaften ebenso wie Ihr persönlicher Geschmack. Ihr PaX Fachberater hilft Ihnen gerne und berät Sie kompetent und individuell.

Hoher Standard:
PaXprima mit einer
Bautiefe von 68 mm.
Massive Eleganz ver-
körpert PaXpremium
mit einer Bautiefe von
78 mm.

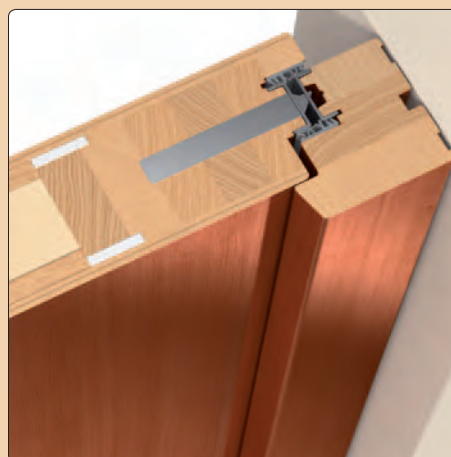
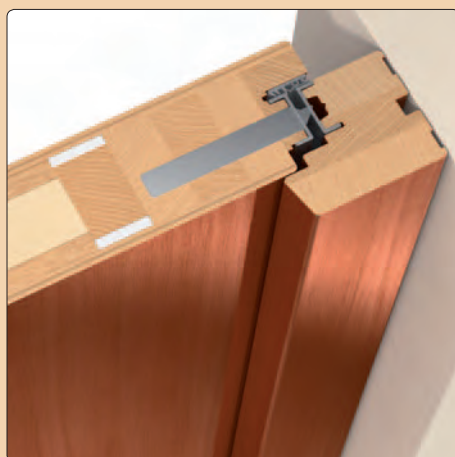

Vollblatttür

Dem Konstruktionsprinzip liegt ein Höchstmaß an Sicherheit und Wärmedämmung zugrunde. Der Türflügel besteht aus einem hochwertigen Vollblatt. Die Tür ist serienmäßig ausgestattet mit einer 5-fach-Verriegelung mit doppelter Bolzen-Schwenkriegel-Kombination sowie einem Qualitäts-Profilzylinder. Die Sicherheitsdrückergarnitur besteht aus eloxiertem Aluminium und ist geprüft nach ES1.

Rahmenkonstruktion

Bei PaX wird der Rahmen aus mehrfach lamellierten Vollholzkanteln gefertigt, die vorab bei einer Luftfeuchte von ca. 12–15% kammergetrocknet wurden. Da die Flügelhöhen mit einer Stabmittellage konstruiert werden, ist eine langfristige Verzugsfreiheit gewährleistet. Auch bei der Sicherheit machen wir keine Abstriche: Sicherheitsdrückergarnitur, 5-fach-Verriegelung und doppelte Bolzen-Schwenkriegel-Kombination liefern wir Ihnen serienmäßig. Und mit Marken-Isolierglas (ab $U_g = 1,1 \text{ W/m}^2\text{K}$) sind Sie auch in puncto Wärmedämmung auf der sicheren Seite.



Vollblattrür: schnörkellos
im Design für hohe Wärme-
dämmung



Rahmenkonstruktionstür: solide
Handwerkskunst in traditioneller
Bauweise



Füllungstür: Das Füllungsblatt
lässt Raum für viele kreative Ideen

Füllungstür

Eine Sandwichplatte aus wärmedämmendem Verbundmaterial, getragen von einer massiven Rahmenkonstruktion, bildet das Kernstück dieser Konstruktion. Dabei besteht die Füllung aus einer 30 mm starken, wärmedämmten Verbundplatte. Verschiedene Glasausschnitte sind ebenso möglich wie Zierfräsungen oder aufgesetzte Zierleisten. Wir fertigen die Türen mit Markenisolierglas (ab $U_g = 1,1 \text{ W/m}^2\text{K}$).



Konstruktionen

Welche Profilierung darf es sein?

Mögen Sie die traditionelle schräge Lichtfase? Oder bevorzugen Sie ein leichtes Karniesprofil mit etwas mehr Schwung? Lassen Sie Ihren persönlichen Geschmack entscheiden.

Passend zu unseren Profilen, die an den Innenkanten der Flügel- und Blendrahmen gleichermaßen angefräst werden, gestalten wir ebenso Wetterschenkel und Füllungskassetten.

Sie erhalten das Karniesprofil auf Wunsch ohne Mehrpreis; bitte vermerken Sie dieses auf Ihrer Bestellung. Ohne besondere Angabe fertigen wir die klassische schräge Lichtfase.



Profil Lichtfase



Karniesprofil

Individuelle Möglichkeiten

Nur für Sie!

Bei Haustüren von PaX ist nahezu alles möglich. Mit phantasievollen Applikationen, ausgefallenen Glasausschnitten, passenden Griffen und einer individuellen Farbgestaltung kreieren wir für Sie Ihr ganz persönliches Einzelstück.

Und mit dem passenden Seitenteil wird Ihre Haustür zum großzügigen Entree. Schauen Sie sich um – wir beraten Sie gerne.



	PaXprima Rahmentür	PaXprima Vollblatztür	PaXpremium Rahmentür	PaXpremium Vollblatztür	PaXoptima
Holzart Kiefer	x	x	~	~	x
Holzart Meranti	o	o	~	~	o
Holzart Eukalyptus globulus	o	o	x	x	o
Holzart Eiche	o	o	x	x	o
Holzart Lärche	o	o	x	x	o
Holzart Mahagoni	o	o	x	x	o

Isolierglas Ug 1.1	x	x	x	x	x
5-fach-Verriegelung (Bolzen-Schwenkriegel zweifach)	x	x	x	x	x
9-fach-Verriegelung (Bolzen-Schwenkriegel vierfach)	o	o	o	o	o
Standard-Profilzylinder, beidseitig schließend, mit 3 Schlüsseln	x	x	x	x	x
Profilzylinder mit Sicherungskarte, beidseitig schließend, mit 5 Schlüsseln	o	o	o	o	o
Sicherheitsbeschlag ES1 Aluminium eloxiert	x	x	x	x	x

Ausstattung

Technische Details

Die hier aufgeführten Merkmale stellen nur einen kleinen Teil aus der Fülle der möglichen Ausstattungen und Varianten dar. Selbstverständlich sind unzählige weitere Ausführungen und Zubehörteile erhältlich. Beachten Sie bitte, dass nicht alle Mehrausstattungen untereinander kombinierbar sind.

*Elemente mit Prüfzeugnis nach DIN ENV 1627 unterliegen hinsichtlich der Gestaltung und Ausführung bestimmten Einschränkungen. Ihr PaX Fachbetrieb gibt Ihnen gerne ausführliche Informationen.

- x** Grundausstattung
- ~** nicht erhältlich
- o** gegen Mehrpreis erhältlich

	PaXprima Rahmentür	PaXprima Vollblatztür	PaXpremium Rahmentür	PaXpremium Vollblatztür	PaXoptima
Thermisch getrennte Bodenschiene	x	x	x	x	x
4-seitig umlaufende Anschlagdichtung im Flügelrahmen	x	x	x	x	x
Zusätzlich 3-seitig umlaufende Dichtung im Blendrahmen	o	o	x	x	x
Zweidimensional verstellbare Bänder (3-teilig, beschichtet)	x	x	x	x	x
Dreidimensional verstellbare Bänder (3-teilig, beschichtet)	o	o	o	o	o
Keilsperrsicberung bandseitig	o	o	o	o	o

Profilierte Glashalteleisten beidseitig	o	x	o	x	~
---	---	---	---	---	---

Prüfzeugnis nach DIN ENV 1627 WK 2*	o	o	o	o	~
Prüfzeugnis nach DIN ENV 1627 WK 3*	~	o	~	~	~

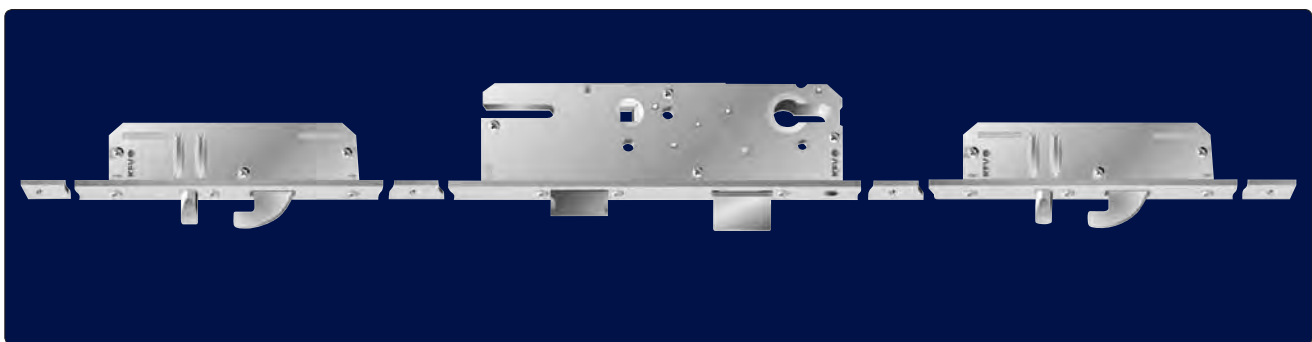

Hochwertige 5-fach-Verriegelung

Haustüren in Holz | Design



PaXpremium
70250
Seite 10



PaXprima
PaXpremium
8380
Seite 10



PaXprima
PaXpremium
70150
Seite 11



PaXpremium
70520
Seite 13



PaXpremium
70520
Farbvariante
Seite 13



PaXpremium
70520
Farbvariante
Seite 13



PaXprima
PaXpremium
8510
Seite 77



PaXpremium
70210
Seite 13



PaXpremium
70210
Farbvariante
Seite 13



PaXprima
PaXpremium
8400
Seite 14



PaXprima
PaXpremium
8400
Seite 15



PaXprima
PaXpremium
8400
Seite 15



PaXprima
PaXpremium
8420
Seite 15



PaXprima
PaXpremium
8430
Seite 15



PaXprima
PaXpremium
70620
Seite 22



PaXprima
PaXpremium
70650
Seite 16



PaXprima
PaXpremium | 70650
mit Seitenteil
Seite 16



PaXprima |
PaXpremium
70660
Seite 16



PaXprima
PaXpremium | 70660
mit Seitenteil
Seite 16



PaXprima | PaXpremium
70640 | zweiflügelig
Seite 17



PaXprima
PaXpremium
70710
Seite 19



PaXprima
PaXpremium | 70710
mit Seitenteil
Seite 18



PaXprima
PaXpremium
70720
Seite 19



PaXprima
PaXpremium | 70670
mit Seitenteil
Seite 18



PaXprima
PaXpremium | 70680
mit Seitenteil
Seite 18



PaXpremium
70410
Seite 25



PaXprima | PaXpremium
70740 | mit Seitenteilen
Seite 21



PaXprima | PaXpremium
70670 | mit Seitenteilen
Seite 20

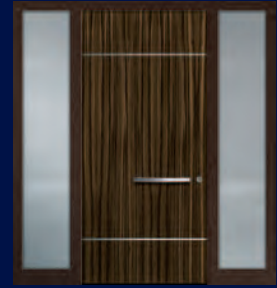

PaXprima | PaXpremium
70620 | mit Seitenteilen
Seite 23

Haustüren in Holz | Komfort



PaXprima
PaXpremium
8060
Seite 26



PaXprima
PaXpremium
8370
Seite 27



PaXprima
PaXpremium
50910
Seite 28



PaXprima
PaXpremium
50920
Seite 29



PaXprima
PaXpremium
51050
Seite 29



PaXprima
PaXpremium
51040
Seite 29



PaXprima
PaXpremium
50930
Seite 29



PaXprima
PaXpremium
11450
Seite 30



PaXprima
PaXpremium
11470
Seite 30



PaXprima | PaXpremium
5710 | mit Seitenteil
Seite 30



PaXprima
PaXpremium 5530
mit Seitenteil
Seite 31



PaXprima
PaXpremium
11415
Seite 31



PaXprima
PaXpremium
5720
Seite 31



PaXprima
PaXpremium 5560
mit Seitenteil
Seite 31



PaXprima | PaXpremium
8390 | mit Seitenteilen
Seite 26



PaXpremium
70510
Seite 32



PaXpremium
70510
Farbvariante
Seite 32



PaXprima
PaXpremium
8005
Seite 33



PaXprima
PaXpremium
8070
Seite 33



PaXprima
PaXpremium
70170
Seite 33



PaXprima
PaXpremium
8300
Seite 33



PaXprima
PaXpremium
8350
Seite 34

Haustüren in Holz | Komfort



PaXprima
PaXpremium
8030
Seite 35



PaXprima
PaXpremium
8287
Seite 35



PaXpremium
70260
Seite 35



PaXprima
PaXpremium
70730
Seite 35



PaXprima
PaXpremium
50830
Seite 36



PaXprima
PaXpremium
50950
Seite 36



PaXprima
PaXpremium
50960
Seite 36



PaXprima
PaXpremium
8240
Seite 37



PaXprima
PaXpremium
51030
Seite 38



PaXprima
PaXpremium
51020
Seite 38



PaXprima
PaXpremium
51010
Seite 38



PaXprima | PaXpremium
51010 | mit Seitenteil
Seite 39



PaXprima
PaXpremium
51000
Seite 39



PaXprima
PaXpremium
8360
Seite 41



PaXprima
PaXpremium
50810
Seite 40



PaXprima
PaXpremium
50820
Seite 40

Haustüren in Holz | Stil



PaXprima
PaXpremium
7055
Seite 43



PaXprima
PaXpremium
2530
Seite 43



PaXprima
PaXpremium | 2530
Farbvariante
Seite 43



PaXprima
PaXpremium
7741
Seite 44



PaXprima
PaXpremium
7060
Seite 44



PaXprima | PaXpremium
7160 | zweiflügelig mit
Oberlicht
Seite 45



PaXprima | PaXpremium
7230 | zweiflügelig
Seite 47



PaXprima | PaXpremium
7260 | zweiflügelig
Seite 47



PaXprima
PaXpremium
7210
Seite 47



PaXprima
PaXpremium
7220
Seite 47



PaXprima | PaXpremium
7050 | mit Seitenteilen
Seite 49

Haustüren in Holz-Aluminium



PaXoptima
66846
Seite 55



PaXoptima
66410
Seite 57



PaXoptima
66533
Seite 57



PaXoptima
66878
Seite 59



PaXoptima
66469
Seite 59



PaXoptima
66514
Seite 59



PaXoptima
62713
Seite 59



PaXoptima
66398
Seite 58



PaXoptima
62700
Seite 60



PaXoptima
66876
Seite 60



PaXoptima
66505
Seite 61



PaXoptima
66529
Seite 61



PaXoptima
66535
Seite 61



PaXoptima
66570
Seite 61



PaXoptima
66874
Seite 62



PaXoptima
66874
Farbvariante
Seite 63



PaXoptima
66874
Farbvariante
Seite 63



PaXoptima
66501
Seite 63



PaXoptima
62503
Seite 63

Beachten Sie bitte, dass die Farbtöne aus drucktechnischen Gründen Schwankungen unterliegen, so dass leichte Farbabweichungen auftreten können. Treffen Sie daher die Farbauswahl nur nach Original-Farbmustern.

Einige der gezeigten Modelle zeigen Sonderausstattungen, die optional gegen Aufpreis erhältlich sind. Technische Änderungen auch ohne Vorankündigung vorbehalten.

Fenster und Türen
aus Kunststoff

PaXabsolut
PaXplus
PaXcompact

Moderne Fenster
und Türen aus Holz

PaXpremium
PaXclassic
PaXprima

Fenster und Türen
aus Holz-Aluminium

PaXoptima

Historisierende
Fenster und Türen

PaXretro
PaXrestora
PaXsimplex
PaXpur

Türen aus
Aluminium

PaXportal

Fenster und Türen
aus Aluminium

PaXplan

Fragen Sie ihren PaX Partner



PaX AG · Neuweg 7 · 55218 Ingelheim
Postfach 1433 · 55207 Ingelheim
Tel. 06132/791110 · Fax 06132/73035
E-Mail: info@pax.de · www.pax.de